

DeLaval Landbrugskatalog



We live milk

Giv din mælkeproduktion en "ReCharge"

Uanset hvilket system, du anvender til at malke dine køer med, så kan DeLaval hjælpe dig med at "ReCharge" din mælkeproduktion med effektivitet, produktivitet, kokomfort og arbejdsmiljø på en bæredygtig måde.

Alt hvad vi gør i DeLaval handler om at hjælpe mælkeproducenter med at håndtere de udfordringer, der stilles til at have en bæredygtig mælkeproduktion. Vi er til for at hjælpe vores kunder med at producere mælk af høj kvalitet fra sunde køer under gode arbejdsforhold og staldområder, der er tilpasset koens behov. Og det har vi arbejdet for i mere end 135 år.

Vi ser frem til et godt samarbejde med Danmarks mælkeproducenter.

Med venlig hilsen
DeLaval A/S

We live milk

4 Planlægning / besætningsstyring

Besætningsplanlægning, DeLaval DelPro™ Farm Manager, Herd Navigator™, DeLaval body condition scoring BCS



16 Automatisk malkning

VMS malke robot, tilbehør til VMS



30 Malkestalde og malkeudstyr

Malkestalde, tilbehør til malkestalde, malkepladsenheder, malkesæt, pattegummi, filtre, vakuumpumper, rengøring



71 Køling og opbevaring

Lukkede køletanke, åbne køletanke, vaskeautomater, DeLaval varmegenvindingsystem



80 Fodring

DeLaval Optimat-system, OptiDuo, kalveautomater, fodertilbehør



88 Udmugning

Gødningsskrabere, rensengangsskrabere, robotskraber, pumper



97 Kokomfort

Yversundhed, klovpleje, kobørster, komåtter og madrasser, drikkekar, ventilation, belysning og meget mere ...



119 Arbejdsmiljø

Arbejds- og malketøj, hegn, DeLaval plast overfladebelægning, fluebekæmpelse, olier



140 InService og kvægrådgivning

Forebyggende service og rådgivning



Du finder DeLaval på sociale medier



“Vi gør bæredygtig fødevareproduktion til en reel mulighed” Det er DeLaval's vision.

Vores mål er at gøre det muligt for vores kunder at reducere deres miljømæssige fodaftryk, samtidig med at det forbedrer fødevareproduktion, rentabilitet, arbejds effektivitet og dyrevelfærd for de involverede mennesker og dyr.

Vores rolle som et globalt firma er at samarbejde med vores kunder og supportere dem med teknologier i verdensklasse og viden, som de kan bruge til at forbedre deres gårds effektivitet og gøre mere med mindre.



Helheden er vigtig for en rentabel og bæredygtig mælkeproduktion

Alle områder på gården har deres særlige udfordringer og samtidig er de afhængige af hinanden. Helheden er den rentable virksomhed, du behøver for at sikre en bæredygtig mælkeproduktion nu og i fremtiden. Løsninger fra DeLaval er fremstillet for at skabe en velfungerende helhed, og du kan snakke med os om det meste - alt fra besætningsstyring, malkning, fodring, kokomfort, mælke kvalitet, proaktiv sundhedsstyring til spørgsmål om reproduktion.

Dyrevelfærd

En frisk ko er en produktiv ko. Køerne producerer mere mælk over længere tid, når de får god omsorg. At øge koens produktive levetid er et af de bedste tiltag, vi kan gøre for at reducere mælkesektorens påvirkninger på miljøet.



Gårdens rentabilitet

Vi støtter vores kunder i deres bestræbelser på at være rentable ved at levere løsninger, der optimerer den daglige drift af gården. Gennem dem kan mælkeproducenten få fuldt overblik over omkostningerne og dermed træffe de rigtige beslutninger inden for områder som mælkeproduktion, dyrevelfærd og fodring.

TAG ET
360° perspektiv på
DIN GÅRD

Arbejds effektivitet

I landbruget arbejder du ofte hårdt i mange timer. Vi tilbyder vores kunder de rigtige løsninger for at optimere tiden, de bruger på at malke, fodre og holde dyr.

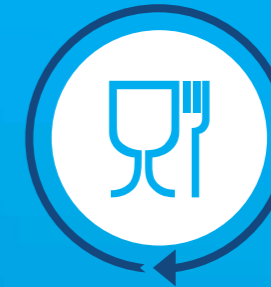

Fødevaresikkerhed

Fødevaresikkerhed betyder at håndtere, behandle og opbevare fødevarer på en måde, som sikrer høj hygiejne og beskytter dem mod forurening. Vi hjælper mælkeproducenter med at opnå og opretholde de højeste standarder for fødevaresikkerhed.

Think Big - Tænker du på at udvide?

Tænker du på at udvide, vil vi meget gerne tilbyde vores perspektiv. Vores specialister inden for store besætninger udvikler vækstplaner hver dag for mælkeproducenter over hele verden.

Hver dag arbejder vores specialister inden for store besætninger sammen med landmænd for at udvikle løsninger, der giver en bæredygtig og rentabel mælkeproduktion.

Hvis du vil vækste, har vi teamet klar til at hjælpe dig med at gøre dine planer til en realitet.

I løbet af årene har vi hjulpet tusindvis af landmænd og investorer fra hele verden med staldprojekter fra besætningsplanlægning, fodersystemer, staldesign, størrelse på malkeanlæg og systemplanlægning. Planlægning og indretning af malkesystemer er også en stor del af vores service uanset omfanget af projektet.

Når du møder en af vores eksperter på området, vil de først spørge dig, hvordan du vil drive din gård. Derefter vil de se på din eksisterende eller foreslåede løsning og foretage en grundig analyse for at give dig en komplet køreplan over din fremtidig drift - for med DeLaval drejer det sig om dig.

Byggeprocessen

Hvordan du skal styre arbejdsgangen, er en anden vigtig faktor at tænke på, når du planlægger dit staldprojekt.

DeLaval udarbejder en komplet byggemappe, hvor alle oplysninger til de forskellige håndværkere er nøje beskrevet. Derudover styrer vores projektleder anlægsarbejdet på byggepladsen undervejs.

Planlæg for fremtiden

Eftersom mælkeydelsen pr. ko stiger, og størrelsen på besætninger fortsat vokser, bør dit malke-system være konfigureret til at tage hensyn til det lige fra starten.

Step 1

Mål

Uanset om du planlægger et barmarkprojekt eller opgraderer en eksisterende stald, er det væsentligt, at vi starter med at forstå dine målsætninger. Det giver os mulighed for at sikre, at alle forstår forventningerne til projektet, og at vi planlægger forløbet, så vi udfører opgaven, som du har brug for, lige som den skal opfylde din vision for fremtiden.

Step 2

Planlægning

Det næste step er at matche dine ambitioner med det, der er muligt i forhold til dine tanker og ideer. Udover at planlægge stalden og malkesystemet, kan det være nødvendigt at vurdere og analysere blandt andet tilgang til vand, jordtype, pladsforhold, vindretning, solens placering, topografi, klima, areal og lovgivning.

Step 3

Indretning

Step tre er indretningsfasen. Det inkluderer de bedste løsninger fra type, størrelse, staldens placering, krav til bygninger inklusiv malkecenter. Det kan også, hvis det er nødvendigt, omfatte behandlings- og opbevaringsområde, og hvad de skal indeholde.

Step 4

Byggefase

I step fire overtager bygherre ledelsen af projektet. Vi bevarer en tilsynsfunktion og er regelmæssigt på stedet for at sikre, at alt går efter planen og leveres som aftalt.

Step 5

Installation og godkendelse

Step fem involverer installation og test af udstyret fra DeLaval. Certificerede DeLaval teknikere udfører testen og godkender, at alt udstyr er fuldt funktionsdygtigt.

Step 6

Løbende driftsupport

Når din nye stald er oppe at køre, er DeLaval serviceteknikere og rådgivere klar til at hjælpe dig til alle tider; Om det drejer sig om at overvåge din ydelse, levere og montere nye pattegummi, finjustere udstyr eller rutiner efter første drift. Deres support er en stor del af værdien ved at vælge DeLaval som din partner.

Besætnings- styring

DelPro™ Farm Manager

DeLaval
DelPro™
Beslutningerne
starter her

DeLaval DelPro™ er et centralt værktøj til alle gårde med mælkeproduktion og bruges på flere forskellige gårde, lige fra dem, der kun har en halv snes dyr, til gårde med op til 20.000 dyr. Uanset om du malker køer, får, geder eller bøfler, leverer systemet den databehandling, der omdanner alle de data, du får fra malke- og fodringssystemer, integrerede sensorer, dyr, registrerede begivenheder og observationer til brugbare informationer, så du bedre kan træffe de beslutninger, der giver de bedste resultater.

DeLaval DelPro™ tager alle de data, der registreres i besætningen, og laver de svære udregninger for dig. I stedet for side op og side ned med tal og kurver får du værdifulde oplysninger, nogle gange i form af et enkelt tal eller en enkelt meddelelse.

Disse brugbare og handlingsrettede informationer leverer den DelPro-app, som er den rette til den aktuelle opgave til dig. Du kan derfor modtage oplysningerne på kontoret, i stalden eller på marken. Du kan endda give dyrlæger og rådgivere fjernadgang til din DelPro.

Systemet fungerer som et centralt værktøj for din besætning. DelPro behandler dataene og muliggør dermed analyser og rapporter, som så leveres til dig gennem en række apps, som gør det nemt for dig at bruge dataene til mere, end du sikkert havde troet muligt.

“ Øget mælkeproduktion, styrket reproduktion og store tidsbesparelser er bare tre af de mange fordele, vi oplever med DelPro. Med DelPro har vi fået alle nødvendige nøgleinformationer enkelt og overskueligt på én skærm med konkret anvisning på, hvad der skal gøres for at optimere dyrevelfærd og udbytte for hver enkelt ko. ”

Carsten Christensen, Skovgården

Nøgletalsoversigt

Ét enkelt skærmbillede giver dig det samlede overblik. DelPro Farm Manager er nøglen til at omdanne alle de data, der registreres i din besætning, til værdifulde, let forståelige og handlingsrettede oplysninger. Systemet fungerer som en oversigt, der viser et øjebliksbillede af alle de ting, du skal vide, i et overskueligt og evalueret visuelt format.

Status-siden – kun til AMS

95% af mælkeproducenterne med AMS, som bruger DelPro, bruger også status-siden og vurderer, at det er det mest nyttige modul. Status-siden giver dig den perfekte start på dagen - funktionen giver et øjebliksbillede over alt, der er sket i løbet af natten og i løbet af den foregående dag. Derved kan du hurtigt finde frem til de ting, du skal gøre i dag for at maksimere produktiviteten.



DelPro standardrutiner (SOP)

I en moderne mælkeproduktion er det vigtigt at have en ensartet arbejdsgang. DelPro Farm Manager og dens standardrutiner gør det nemmere for dig at tilrettelægge og implementere handlinger på en ensartet måde til forskellige begivenheder, fx tidspunkter for at inseminere, behandle en ko med ketose og undersøge nye køer. DelPro gør det nemmere at træffe tydelige og handlingsrettede beslutninger når som helst.

DeLaval DelPro™ Companion

Tag aldrig alene fra kontoret – tag DelPro Companion med dig

DelPro Companion er udviklet til at samarbejde med dig og ikke kun vise informationer om dyrene men også understøtte dine arbejdsrutiner ved at registrere alle de vigtige begivenheder, der opstår i løbet af dagen i samme sekund, det sker. Den supplerer DelPro Farm Manager som en del af den ultimative betjeningsplatform til driftstyring.

Resultatet er, at hverken inseminering, drægtighedskontrol eller sundhedsundersøgelser glemmes, og at du øjeblikkeligt og nøjagtigt kan registrere alle handlinger i realtid. DelPro Companion giver dig mulighed for at træffe bedre beslutninger lige ved hånden.

DYRELISTE

Alle dyrene samles på ét sted, og herfra kan du navigere ind i individuelle dyrekort, registrere individuelle begivenheder som inseminering, drægtighedskontrol og sundhedsundersøgelser og sortere og filtrere de dyr, du gerne vil arbejde med.

GRUPPEINDTASTNING

Registrer den samme begivenhed med de samme resultater på flere forskellige dyr samtidig. Tilføj en goldning, et skifte og behandling i ét og samme trin.

ARBEJDSSTILSTAND

Registrer den samme begivenhed for en gruppe, hvor det enkelte dyr har forskellige resultater. Du har flere køer, der skal kontrolleres for drægtighed; nogle har et positivt resultat, andre et negativt. Slut en Bluetooth id-læser til din telefon, så du kan være sikker på, at begivenheden altid registreres for det rigtige dyr.

RAPPORTER

Hvis du skal bruge en rapport over kælvning, goldning eller inseminering, ligger den allerede i din lomme. De foruddefinerede rapporter fra DelPro Farm Manager hjælper dig med at fokusere på de dyr, der har brug for din opmærksomhed.

DeLaval DelPro™ er mere end bare et stykke software - det er den samlede driftstyringsplatform, som giver dig nøjagtige og opdaterede informationer, så du kan drive en effektiv og profitabel mælkeproduktion. Vi har oprettet en central platform, som indsamler og analyserer data fra dit malkesystem og tilknyttede udstyr og derefter fordeler dataene gennem brugervenlige apps. Det gør det nemmere og hurtigere for dig at forvandle alle dataene til handling.

DelPro™ fungerer med:



Herd Navigator™ til VMS™ og malkestalde

Alt det, du har brug for at vide om din ko

Herd Navigator™ er et avanceret analysesystem, som identificerer hver malkeko, der har brug for særlig opmærksomhed og giver dig klar besked om, hvad du skal gøre. Tidlige og specifikke opmærksomhedsalarmer sikrer, at du hurtigt kan handle; forbedre produktionseffektivitet, rentabilitet, dyrevelfærd og fødevarer sikkerhed.

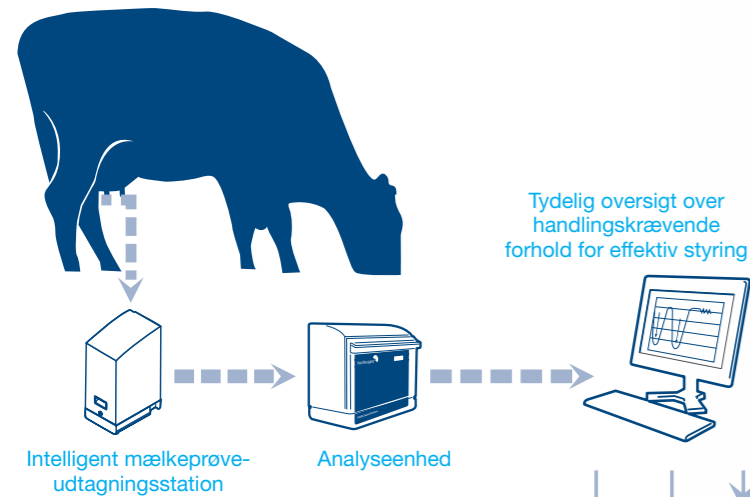

Registrer brunst nøjagtigt, og maksimer besætningens fertilitet

Det er svært at registrere brunst hos højtudede køer – og det er dem, du helst vil se i brunst. Herd Navigator registrerer brunst med 95% nøjagtighed. Programmet giver også mulighed for tidlig registrering af stille brunst, drægtighed, abort, follikulære og luteale cyster samt forlænget anøstrus.

Nedbring antallet af yverbetændelsestilfælde, og og mælkeydelsen

Yverbetændelse er den mest bekostelige sygdom hos malkekøer. Det er også en af de sygdomme, der er sværest at opdage. Mælkeydelsen begynder at falde, før du ved, at der er et problem. Dertil kommer udgifterne til behandling og omkostningerne ved den mælk, du må kassere. Herd Navigator registrerer yverbetændelse flere dage før, du kan se de kliniske tegn.

Opdag ketose og andre stofskiftesygdomme i det tidlige stadie

Ketose påvirker koens fysik og nervesystem – og mælkeydelsen. Herd Navigator opdager ketose og subklinisk ketose tidligt, så du kan behandle koen i sygdommens tidlige stadie.

Sådan fungerer Herd Navigator™

Mens dine køer malkes, tager systemet mælkeprøver fra forskellige malkepladser og sender dem enkeltvis til analyseinstrumentet. Systemet vælger automatisk, gennem en avanceret biologisk model, hvilke køer, der skal udtages prøver på, fra hvilken malkning og for hvilke parametre. Resultaterne af mælkeanalyserne behandles derefter i den biologiske model og vises i dit besætningsstyringsystem. Det sikrer, at køer, der har brug for særlig opmærksomhed, bliver opdaget tidligt og giver forslag til handling, du skal foretage på baggrund af dataene.



Glem alt gæsteri.
Glem alt om gennemsnit.
En sund ko er rentabel

Du kan tjene mere ved at fremme besætningens sundhed med Herd Navigator™ fra DeLaval. Herd Navigator™ er det perfekte supplement til både DeLaval VMS™ frivilligt malkesystem og malkestalde.

DeLaval aktivitetsmålersystem

Aktivitetsmåler overvåger koens aktivitet og registrerer selv svage brunsttegn. Systemet giver dig information, når det er tid til at inseminere

De fleste mælkeproducenter er klar over, hvilke fordele forbedret reproduktion giver. De fleste ved også, at køer viser klare tegn på øget aktivitet i forbindelse med brunst. DeLaval aktivitetsmålersystem overvåger hver enkelt kos aktivitet og reproduktionsstatus. Aktivitetsmåleren, der monteres i halsbåndet, indsamler og sender aktivitetsdata for hver ko.

Når dyrenes aktivitet måles kontinuerligt, kan man finde ud af, hvornår et dyr er i brunst. Aktivitetsmåleren er et vigtigt redskab for bedre "timing" af insemineringstidspunktet. Ved at reducere kælvningsintervallet i besætningen, vil mælkeydelsen øges som følge af flere køer i laktation.

Altid opdateret information

Aktivitetsmåling er baseret på et unikt radiosendersystem, der overfører nye data hvert 15. minut, dag og nat, uanset hvor koen befinder sig i stalden. Hver ny dataoverføring indeholder data, der dækker en rullende 24 timers periode. Det sikrer, at ingen data går tabt, selv om en overføring skulle udeblive.

Aktivitetsmålersystemet overvåger også lav aktivitet og kan give besked, hvis en ko bevæger sig mindre end normalt. Lav aktivitet kan være tegn på sygdom. Tidlig udpegning gør det muligt at handle hurtigt: at inseminere i tide eller at begrænse faldet i mælkeproduktionen.

Aktivitetsmåleren sender data 4 gange i timen, og hver gang koen passerer en ID-antenne i stalden.



Antennen modtager data fra aktivitetsmålerne.



Alarmer ved høj aktivitet kan sendes til malkepladsens betjeningsenhed for kontrol af koen ved næste malkning.

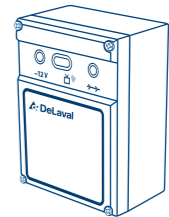

Modtageren får data fra antennen og overfører dem til systemcontrolleren.

Dataene omsættes til grafer og lister i DelPro™ Farm Manager.



Systemcontrolleren gemmer og beregner dataene for at identificere de køer, der er i brunst.

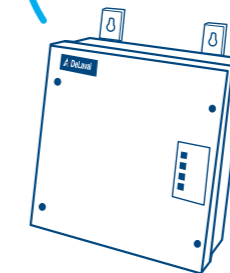

DeLaval aktivitetsmåler



Aktivitetsmålersystemet bruger antenner til at kommunikere mellem aktivitetsmåleren og driftstyringsystemet DelPro™



DeLaval body condition scoring BCS (huldmåling)

Huldmåling anvendes ofte som et kritisk mål for, hvor effektiv fodringen er på gården. Det skal derfor udføres præcist og på bestemte tidspunkter i laktationscyklussen. Når du kender dine køers huld, kan du planlægge fodringen på en måde, så køerne har optimale fedtreserver.

Det fremmer kosundhed, mælkeproduktion, reproduktionseffektivitet og levetid.

- Daglige, konstante og nøjagtige registreringer af køers huld gennem hele laktationen
- Viser oversigt over individuelle køer, grupper og hele besætningen
- Hjælper med at forbedre koens sundhed og mælkeydelse
- Giver dig mulighed for at optimere fodring
- Ingen unødigt stress for dig og dine køer, når de vurderes
- Giver automatisk rapporter om sundhedsafvigelser
- Vurderinger kan deles med dyrlæger og fodringsrådgivere

DeLaval's BCS-system fjerner gæsterier og unøjagtigheder ved at se og føle på koen. Det måler automatisk hver enkelt kos huld i besætningen dagligt, mens den bevæger sig i stalden.

BCS-kameraet er monteret på en DeLaval selektionslåge eller et automatisk malkesystem VMS. Det tager et 3D-billede af koens nedre rygparti, når den går under kameraet. Billedet analyseres herefter ved hjælp af et unikt dataprogram, der registrerer mængden af fedt, der dækker lænden, haleroden, hofteben, sædeben og korte ribben. Ud fra dette beregner BCS-systemet den nøjagtig værdi for koens huld.

Koens målinger sendes til DelPro Farm Manager, hvor de logføres og kan vises når som helst på din staldcomputer. Individuelle, gruppevise og besætningsoplysninger vises i brugervenlige grafer. Du kan også indstille DelPro Farm Manager til at sende en meddelelse, hvis observationerne for en ko ligger under et bestemt niveau. Det giver dig et værktøj til at tage beslutninger baseret efter afvigelser.

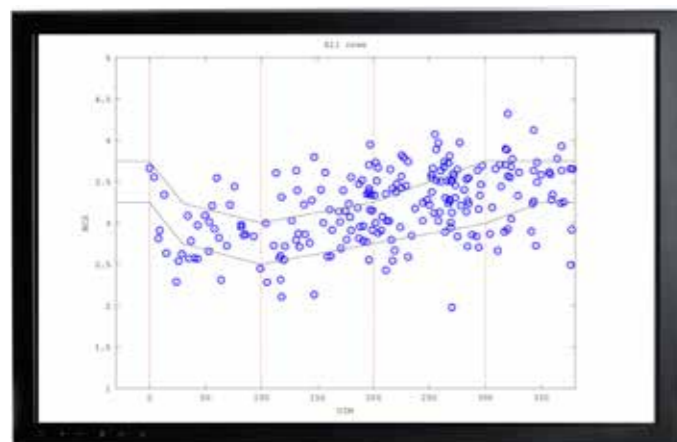

Du kan når som helst se en oversigt over besætningens tilstand i DelPro

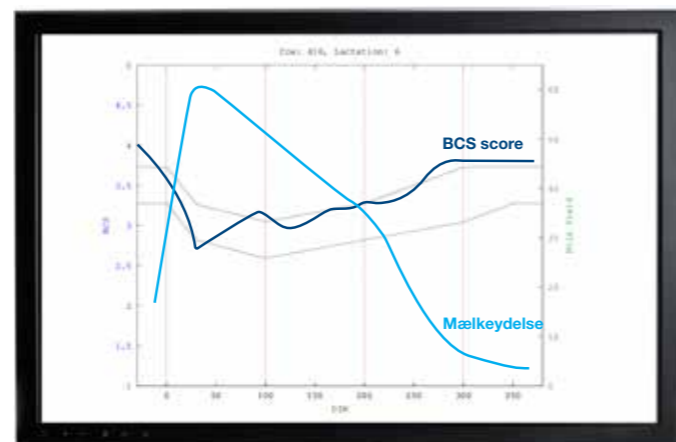

Graferne viser de enkelte køers legemstilstand

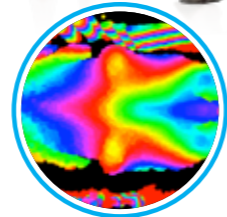

3D overblik fra BCS kameraet

“Køerne skal afgødes i det huld, de skal kælte i. Så 65 dage før forventet goldning bliver for tynde køer sat lidt op i kraftfoder, mens de fede køer får reduceret kraftfodermængden i robotten. Huldkameraet er en kæmpe hjælp hver dag - det medvirker til sundere og mere produktive køer.”

Christian Petersen, Debelgaard I/S



DeLaval overvågnings-kamera FMC-IP1

Med vores IP-kamera kan du holde øje med det vigtigste fra enhver smart-phone eller computer: førstegangskælvende og nyfødte, foderautomater og malkemaskiner. FMC-IP1 er specialkonstrueret til at tåle snavs og fugt i stalde, men også udendørsvejret. Kameraet giver professionel overvågning i fuld HD-kvalitet. Det er nemt at installere, du kan begynde med et eller to kameraer og tilslutte flere, hvis du får brug for det. Selv med natbelysning får du et godt sort/hvidt billede.



Gode og klare billeder både om dagen og om natten

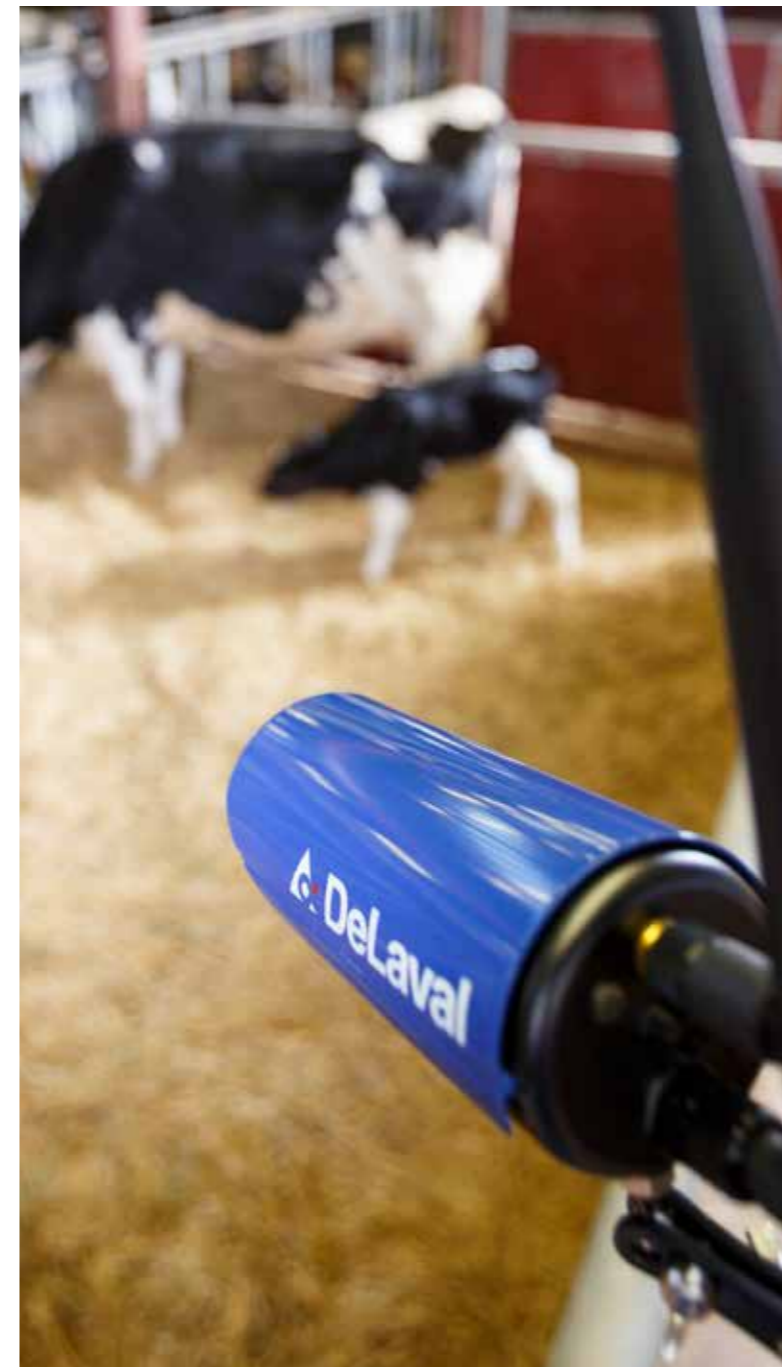

Vær der – uanset hvor du er



- Fremstillet til staldmiljø – beskyttelse IP66
- Plug and play installation
- Wi-Fi/IP fleksibilitet – tilføj så mange kameraer du har brug for
- HD kvalitet – giver detaljeret overvågning
- Fri online visning – fra enhver computer eller smartphone
- Bevægelsessensor og optagefunktion
- Natbelysning og lyd



DeLaval smart selektionslåge SSG

En velfungerende stald er afgørende for succes med DeLaval frivillige malkesystem. Køer skal have mulighed for at blive malket regelmæssigt på alle tider af døgnet, mens de samtidig har god adgang til foder- og hvileplads.



Enkel og fleksibel

DeLaval smart selektionslåge SSG er en yderst rentabel investering og den perfekte ledsager til DeLaval VMS™ og dine køer. Vælg køer på forhånd, så det fx kun er dem med malketilladelse, der må komme ind i DeLaval VMS™; giv alle køer fri adgang til foderområdet; identificér specielle køer der skal have adgang til deres eget foderområde: regulér adgang til udendørsgræsning med mere.

Køer lærer hurtigt at bruge DeLaval SSG. Den bliver en del af deres naturlige rutine og vil spare dig for mange timer med at hente køer. Køer kan få adgang til malkning, fodring eller hvileområder i stalden på det rigtige tidspunkt. DeLaval SSG kan give flere malkninger pr. ko pr. dag med

mere regelmæssige malkningsintervaller - der giver højere mælkeproduktion og bedre sundhed blandt køerne.

Indbygget kotrafik kontrol

Brug DeLaval SSG til at styre din kotrafik i realtid fra DeLaval VMS™ management software. Nyd den suveræne fleksibilitet og kontrol ved at lave regler, der får systemet til at fungere, som du ønsker det. De genererede rapporter giver dig værdifuld information om koadfærd i stalden, der hjælper dig med at træffe beslutninger.



InService™ & Rådgivning

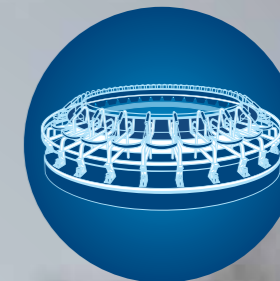

Malkekaruseller



VMS™ malkerobot serien

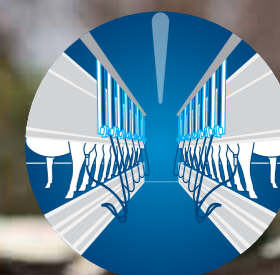

Malkestalde



Kølesystemer

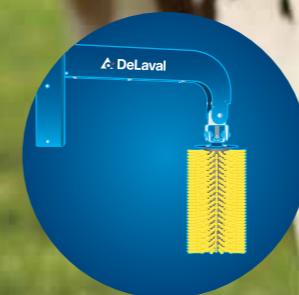

Kokomfort

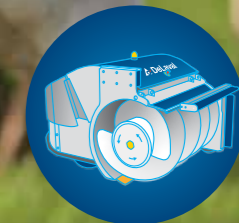

Fodersystemer

Mælk er en del af vores DNA

I DeLaval har vi fokus på, hvordan du kan gøre mere med mindre. Vi vil hjælpe dig med at producere mælk af høj kvalitet fra sunde køer under gode arbejdsforhold på en effektiv, sikker og bæredygtig måde, der opfylder krav fra forbrugere og sikrer din mælkeproduktions rentabilitet. Det har vi arbejdet for i mere end 135 år.

Vil du vide mere? Besøg vores hjemmeside eller følg os på de sociale medier.

We live milk

ReCharge dit Automatiske malkesystem



DeLaval
OptiDuo™



DeLaval
ventilation



DeLaval
rengøringsmidler



Pattedyb



Klovpleje

Uanset hvilket malkesystem du anvender - og fra hvilken leverandør, er vi overbeviste om, at vi har nogle innovative løsninger, der kan hjælpe dig med at få mere ud af dit system, end du måske tror er muligt. Selv hvis du aldrig har snakket med os før, vil vi gerne vise dig, hvordan vi kan ReCharge dit nuværende malkesystem.

Automatisk malkning

Det drejer sig ikke om teknologi. Det drejer sig om mælkeproduktion, og det drejer sig om dig.

DeLaval tilbyder en helhedsløsning - med dig i centrum. Målet er mere mælk af bedre kvalitet fra sundere køer, samtidig med at skabe en bedre arbejdsplads for dine ansatte, dine køer, dig og din familie.



DELAVAL FRIVILLIGT MALKESYSTEM VMS™

DeLaval har mere end 20 års erfaring med malkebotter, og med vores VMS™ Serie har vi introduceret en ny og banebrydende teknologi og brugeroplevelse, som bidrager til at mælkeproduktion er en rentabelt løsning ikke bare i dag, men også for kommende generationer.

Vores lange erfaring med malkebotter, vores historie og mangeårige samarbejde med mælkeproducenter har resulteret i VMS™ serien. Vi har videreført de vigtigste egenskaber fra tidligere modeller og gjort VMS™ Serien klar til fremtiden.

En vigtig egenskab med VMS™ Serien er, at den passer ind, hvor der allerede er en tidligere model. De fysiske mål er omtrent de samme. Det betyder, at en ekstra VMS™ eller skift af en malkebot er enkelt. Hvis du har behov for at udvide med en ekstra VMS, kan din nuværende model arbejde sammen med dagens VMS serie i samme stal. Du kan derfor sagtens beholde din nuværende malkebot.

Derudover har vi tilføjet:

- Mulighed for manuel malking
- Unik forbehandlingskop – uden brug af kemikalier og den første mælk går i et eget system. «Dårlig» og god mælk blandes aldrig – og der er intet mælk, der går til spilde. Læs mere om PureFlow™ på side 21.

- En unik staldboks. Solid konstruktion i rustfrie materialer – giver koen ro under malking. Vi bruger aldrig strøm til at få dyrene til at gå ud. Vores unikke løsninger gør, at VMS har størst kapacitet. En åben løsning – køer, som står inde i VMS'en har mulighed for at se de mennesker, som kommer ind i VMS rummet. Det bidrager til rolige køer.
- Udskilning af unormal mælk indtil 30 meter fra.
- Gødningsplade – gødning og urin, som kommer under malking, havner på ydersiden af boksen. Det giver optimal hygiejne i staldboksen.
- Smidig robotarm
- Hydraulisk drift af robotarm – driftssikkert, nøjagtig og længere serviceintervaller.
- Ægte kirtelmalking med en godkendt ICAR-kirtelmælkmåler pr. patte. Indeks for mastitis er standard (Mdi).



Dyrevelfærd

VMS™ er et frivilligt malke-system. Det er ikke et transportbånd, der behandler dine køer som produkter. Det er et fuldautomatiseret malkesystem, der hjælper med at give bedre resultater for dig og dine dyr.

Gårdens rentabilitet

Vores system er fremstillet til at hjælpe dig med at producere mere mælk, mere effektivitet, mere sikkert og mere bæredygtigt på en måde, som også møder kundernes krav, som landmænd over hele verden møder i dag.



Arbejdseffektivitet

VMS™ Serien handler om at skabe et bedre arbejdsmiljø og en bedre livsstil for dig og alle, der arbejder på din gård.

Fødevarerikkerhed

Hver dag, hver malking, hver ko; din VMS™ vil hjælpe dig med, at du er på forkant med fremtidens fødevarerikkerhed.



TAG ET
360° PER-SPEKTIV
PÅ DIN GÅRD

HVORFOR ER DEN BEDRE?

DeLaval VMS™ Serien giver dig mulighed for at malke hver ko efter dens individuelle behov og kapacitet. Det betyder, at hver ko er i stand til at nå sit fulde potentiale.

32%
forbedret inseminations-frekvens**

Forud-definerede service-omkostninger

10%
Højere kapacitet*

Op til **3500 kg** mælk pr. dag*

Færre arbejdstimer

Automatisk-drægtigheds-kontrol

Pattespray
99% dæknings-grad*

Ingen spildt mælk

99,8% vellykket påsætning*

ÆGTE kirtel-malking

Op til **50%** hurtigere påsætnings-tid*

DeLaval VMS™ Serien

VMS™ V300

Veras malke-system

Med to modeller giver DeLaval VMS™ Serien dig muligheder for at skabe det frivillige malke-system, der bedst matcher dine behov og din besætning. Både VMS V300 og VMS V310 har egenskaber der sikrer, at dine køer bliver malket til deres fulde potentiale.

"Den største effekt på køerne har været på produktions-niveauet."

VMS™ V310

Christians malke-system

VMS™ V310 udvider produktionsfordelene til den næste generation af køer. Ved hjælp af progesteronbaseret prøvetagning og analyse kan drægtighed og påvisning af brunst nu udføres automatisk under malkningsprocessen. Disse opgaver kan nu komme på listen over, hvad DeLaval VMS Serien er i stand til automatisk at udføre.

"Før benyttede vi ultralyd, nu informerer RePro os, at de er drægtige."

DeLaval
VMS™ V300

Frivilligt
malke-system

DeLaval
VMS™ V310

Frivilligt
malke-system

+

Reproduktion
styring

VMS SERIENS VIGTIGSTE EGENSKABER

DeLaval VMS™ Serien udnytter og bruger teknologier som ikke tidligere har været tilgængelige. Det bruger vi for at gøre ting, der aldrig før har været muligt i en mælkeproduktion.

DeLaval InSight™



Når du ser en DeLaval VMS™ i drift, er der ting, der straks slår dig. Hvor rolige køerne er, og hvor skånsomt og smidigt robotarmene gennemfører de gentagne opgaver med at rengøre, forberede, behandle, påsætte og spraye.

Den vigtigste teknologi, der gør det muligt, er DeLaval InSight™.

Hvad, du ser, er en smidig, hurtigere og mere præcis arm, end vi nogensinde har udviklet. En arm, der gør påsætning, forberedelse, malkning, pattespray og rengøring meget hurtigere, mere præcist og mere effektivt. Det er samspillet mellem det mest avancerede påsætningssystem, hardware og software, der nogensinde er set i et malkemiljø, der skaber disse præstationsforbedringer.

DeLaval InControl™



DeLaval InControl™ gør det ikke bare nemmere at kontrollere og overvåge din DeLaval VMS™. Det giver dig også enkle visuelle rapporter, analyser og informationer, der hjælper dig med at træffe bedre beslutninger. Du kan få information om en enkelt kos ydelser, se statistik eller ændre dit systems indstillinger med DeLaval InControl™.

Det bedste af det hele er, at du får alle disse funktionaliteter, lige hvor du vil have det. Du kan altid se din VMS™, kontrollere dens drift, følge de daglige rutiner, opdatere individuelle kodata eller dele informationer med dit personale ved hjælp af enten touchskærmen eller en mobil enhed.

DeLaval PureFlow™

Hvis du leder efter den allerbedste malkeproces – så er DeLaval VMS™ Serien det rette valg.

Det hele starter med forberedelse. DeLaval PureFlow™ rengør ikke bare yveret; det forbereder det. Ved hjælp af den eksklusive transparente kop, der gør det muligt at se den i aktion, bliver hver patte individuelt rengjort og stimuleret for at forbedre malkningen og produktiviteten.

Formælken udskilles, der kasseres med et separat slangesystem. Denne mælk blandes aldrig med den friske mælk, som skal til mælketanken. Det er muligt at tilføje sæbe for at forbedre rengøringen. Og du har den ultimative forberedelse.

Når malkningen er afsluttet, bliver DeLaval PureFlow™-koppen skyllet og rengjort som en del af den omfattende rengøringsrutine, som VMS™ automatisk udfører. Systemet er nu klart til næste ko.



DeLaval RePro™

DeLaval RePro™ gør det ultimative malke- og dyrevelfærdsystem til et komplet værktøj for reproduktionstyring. DeLaval RePro™ giver et klart billede af hvert dyrs reproduktionsstatus ved at lade DelPro Biomodeller læse progesteronniveaue i mælkeprøver, der automatisk udtages af din VMS V310.

Begynder koen sin cyklus efter kælvning; er hun virkelig i brunst eller stille brunst; har hun en cyste; er hun nu drægtig, eller har hun haft en tidlig abort? Du får automatisk svar på alle disse kritiske spørgsmål i DelPro, hvor de præsenteres i form af rapporter.

Alt dette kan give dig sundere køer, reducerede dyrlægeomkostninger, forbedret rentabilitet og køer, der bliver drægtige på det rigtige tidspunkt, det resulterer i flere produktive laktationer - som du ved betyder flere penge.

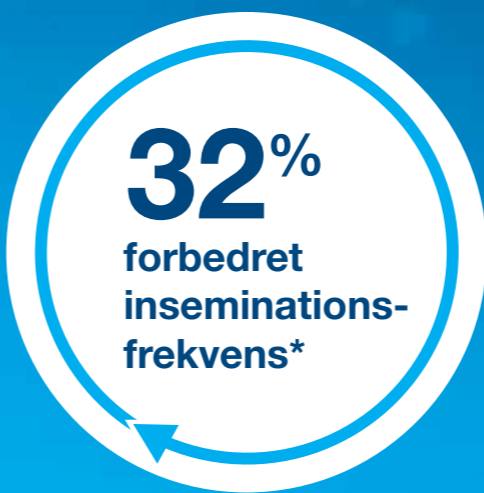

**Automatisk
drægtighedskontrol**

Påviser unormal reproduktioncyklus

Informerer om tidlige aborter

Flere produktive laktationer

Færre tomdage

**Reduceret
udsætninger**

Påviser endda stille brunst

* Data fra VMS V310 pilotgårde

Få endnu mere ud af dit frivillige malkesystem med DeLaval.

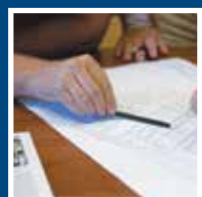

Staldplanlægning

Kotrafik er en væsentlig del af et rentabelt frivilligt malkesystem. Vores team af erfarne og uddannede eksperter hjælper dig med at skræddersy en løsning til dine behov.



Smart selection låge SSG

Uanset om du driver et græsbaseret system, en stald eller en blanding af de to, vil du optimere foderadgangen og reducere tiden til at hente køer ved at tilføje en DeLaval SSG. Se mere side 14.



Dobbeltfilter

Ved rengøring går mælken automatisk over til et rent filter, og du får god tid til at udskifte det gamle.



Mælkeseparation

Separerer råmælk, forurenede eller dårlig mælk med fx blod til 3 forskellige opsamlingsenheder og til afløb. Anbring den fx i malkerum eller i nærheden af kalve.



InService™

Forebyggende service er nøglen til succes. Med en serviceaftale er det på plads. Se mere side 141.



DeLaval DelPro™ Companion

Lav dine registreringer i DelPro™ direkte med en app på din mobiltelefon. Se mere side 8.



DeLaval Herd Navigator™

Få en øjeblikkelig og nøjagtig analyse over hver ko for at forbedre din gårds rentabilitet, arbejds effektivitet og dyrevelfærd. Læs mere om Herd Navigator på side 10.



DeLaval Aktivitetsmåler

Aktivitetmåling er en effektiv måde at finde brunst i din besætning. Hvis koens aktivitet mindskes, kan det være tegn på sygdom. Aktivitetsmåler kan bidrage til bedre dyresundhed, hvis du reagerer på de indikatorer, systemet giver. Se mere side 11.



DeLaval OptiFeeding™

En regelmæssig og hyppig fordeling af foderrationer er vigtigt for at få succes med mælkeproduktion. Det er rentabelt at investere i automatiske fodersystemer til at optimere foderstyringen.



DeLaval OptiDuo™

For at øge foderoptaget skal du ikke bare flytte foderet rundt - du skal holde det friskt og blande det. OptiDuo er en hel-automatiseret løsning. Se mere side 84.



DeLaval Optimat™

Giver dig mulighed for automatisk at fodre dine køer mange gange om dagen, døgnet rundt, med minimal arbejdskraft. Se mere side 83.



DeLaval Body Condition Score BCS-kamera

Huldvurdering er afgørende for at øge produktiviteten, fertiliteten og levetiden. BCS-kamera kan registrere koens huldscore ved hver malkning. Se også side 12.



DeLaval online celltalsmåler OCC

DeLaval OCC er unik til DeLaval VMS. Det er den eneste metode til nøjagtigt at tælle det præcise antal celler i en mælkeprøve og som fås til automatisk malkesystemer. Se mere side 29.



DeLaval Clover™

Med sin kløverformede konkave vægge giver det unikke patenterede DeLaval Clover™ pattegummi dig optimal ydelse, avancerede massageegenskaber og skånsom malkning. Se også side 52.



Ventilation

Vores patenterede løsning er designet specielt til automatiserede malkesystemer. Den forbedrer kotrafikken og sikrer optimal luftskifte, så risikoen for varmestress minimeres. Se også side 118.



Forbrugsvarer

Vi har udviklet og testet et komplet udvalg af forbrugsvarer, for at din DeLaval VMS™ yder optimalt.

Planlæg din VMS™ stald

Skifter du til et frivilligt malkesystem, kan du opnå nye resultater angående arbejdsbesparende effektivitet, pålidelighed, fleksibilitet, dyresundhed og mælke kvalitet. Du kan forvente bedre mælkeydelse fra besætningen, bedre trivsel og bedre besætningsstyring.

DeLaval leverer et komplet frivilligt malkesystem. DeLaval VMS™ betyder, at din samlede staldløsning integreres, herunder mælkekøling, fodring og alt andet udstyr i stalden. Du kan frit vælge hvilken kotrafikløsning, der passer dig bedst.

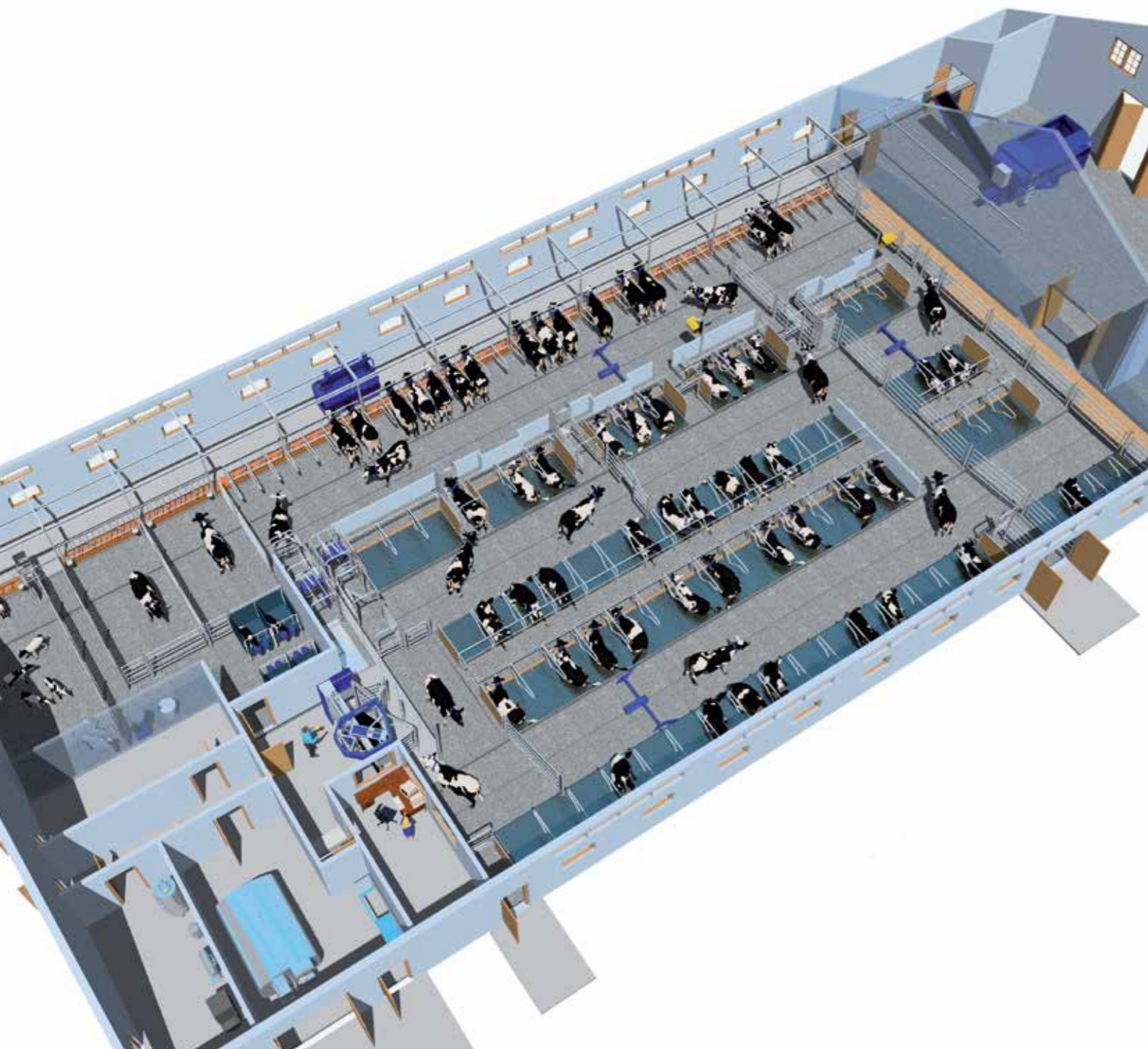

DeLaval online celletalsmåler OCC

Fokus på somatisk celletal (SCC) som en vigtig indikator for mælkekvalitet er helt i tråd med, at der på verdensplan i stigende grad lægges vægt på mælkekvalitet og yversundhed.



DeLaval online celletalsmåler OCC er udelukkende til VMS. Det er den første egentlige automatiske celletalsmåler, der fås til automatiske malkesystemer. DeLaval OCC kombineret med DeLaval DelPro™ Farm Manager giver dig proaktiv, daglig overvågning af somatisk celletalsniveau for hver enkelt ko ved hver malkning. Du kan drage fordel af tidlig påvisning af mastitis for omkostnings-effektiv kontrol af mastitisspredning og en mere rentabel driftsstyring. Det giver dig total kontrol over yversundheden at kende SCC-niveauet hos hver enkelt ko ved hver malkning.

- Tidlig registrering af inficerede dyr for relevant behandling
- Øjeblikkelig opfølgning af mastitisbehandlede køer
- Nøjagtige celletal giver dig oversigt over, hvor der er behov for tiltag
- Kontrollerer om behandlingen var vellykket
- Nemt at udskille mælk med dårlig kvalitet som kan give dig dårligere pris

Stor nøjagtighed

DeLaval OCC udfører automatisk en optisk tælling af de somatiske celletal. Den bruger den samme avancerede og velprøvede teknologi, som er brugt i DeLaval celletalsmåler DCC (se side 101). Et digitalt kamera tager et billede af kernen i de somatiske celler, den tæller hver af disse kerner individuelt og giver dermed et meget nøjagtigt resultat. Instrumentet rengøres mellem hver ko, som malkes, og derefter gennemfører det selv en kontrol for at sikre optimal nøjagtighed i de følgende aflæsninger.

Total kontrol

Fokus på SCC som en vigtig indikator for mælkekvaliteten er voksende i hele verden. Flere mejerier betaler bonus for mælk med lavt SCC. Med DeLaval OCC kan du nøjagtigt identificere akutte mastitis-tilfælde og tæt følge op på subkliniske tilfælde.

Fuldautomatisk

DeLaval OCC analyserer SCC for hver enkelt ko ved hver malkning. Celletalsmålingen tager under et minut, og du får resultatet vist på DeLaval VMS besætningsstyringsprogrammet. Du skal ikke gætte eller tolke SCC-niveauet. Prøveresultatet vises tydeligt som celletal/ml mælk.



DeLaval kemikaliesæt til OCC i VMS

92086053 Reagensvæske, rengøringsmiddel og dunk til spildevand

DeLaval malkestalde

Uanset om dit mål er at malke flere køer på mindre tid eller fokusere mere på malckerens sikkerhed og komfort, har DeLaval den rigtige malkestaldløsning og tilhørende udstyr til dig.

Malkesystemer til parallelstalde

DeLavals parallelstalde har et ultra-funktionelt design, der kombinerer korte gåafstande og et højt sikkerhedsniveau for malkerne med komfortabel koplacering. Malkningen styres direkte bag koens bagben, så der er let og sikker adgang til yveret.

Malkesystemer til sildebensstalde

Meget arbejds effektive malkestalde med en god nytteværdi. Den nyeste teknologi og komponenter i topkvalitet går hånd i hånd i en komplet, fuldintegreret malkeløsning.

Malkesystemer til karruselmalkestalde

Den højeste kapacitet i antal køer og mælkemængde pr. time kan opnås med karruselmalkestalde. Det er et meget effektivt system. Køerne er meget rolige, og malkerutinen er den samme for hver ko, hver dag.



Over- og kantkabinetter for integreret automatisering

Automatisk aftagning af malkesæt

DelPro™ Farm Manager

Frasortingslåger tæt ved udgangen

Justerbare gulve i malkegraven

ReCharge din malkestald



Malkesystemer til parallelstalde

Høj kapacitet - genvejen til rentabilitet

Hvis du vil opnå et jævnt koflow og hurtigt mælkeflow skal køerne føle sig afslappede i malkestalden.

Hos DeLaval hjælper vi dig med at opnå høj kapacitet ved at sørge for, at kotrafikken foregår jævnt, at malkeudstyret fungerer optimalt, og at malkningen er hurtig og effektiv. På den måde kan du maksimere gennemløb og mælkeydelse, samtidig med at du minimerer omkostningerne pr. liter mælk.

Kovenligt og ultrafunktionelt design

DeLaval konceptet gør en reel forskel:

- Optimal bredde på indgangen til malkestalden
- Rummelig plads ved indgangen til den enkelte malkeplads
- Unikke front- og udgangslåger, der er åbne i

bunden og er fremstillet i forhold til, hvordan køer bevæger sig for hurtigere ind- og udgang

Hver koplads er åben i den nederste ende, så køerne går ind i deres malkebås i en naturlig stilling. De behøver ikke at løfte hovederne og kan frit bevæge hovederne op og ned, mens de bliver malket.

Vores parallelstalde har:

- Et komplet og hurtigt gennemløb til rentabel produktion
- Forskellige kapacitetsniveauer der passer til behovene på familielandbrug eller store bedrifter
- Forskellige automatiseringsniveauer til udvalgte dele af malkeprocessen
- Et bredt udvalg af muligheder for individuel tilpasning

DeLaval
Evanza™

DeLaval
Glover™ pattegummi

DeLaval
DelPro™

DeLaval Dynamisk
Analyse

DeLaval parallelstald P2100



DeLaval parallelstald P500



Roligere malkemiljø

Op til ***30%** reduceret krav til bygningsbredde

INGEN hindringer ved udgang

Op til ***56%** reduceret udgangstid med DeLaval SynchroSweep™

Robust, lydsvag, letvægt, sekvenslåger
Fremstillet af industriel HDPE materiale

Kokomfort
Sekvenslåger er fjernet under malkning

96"
Krav til maks. loftshøjde er (2.438 mm) til DeLaval SynchroArc™

3 koflow kontrol muligheder

* Data indsamlet på test- og pilotgårde. Data sammenlignet med DeLaval Champion. Resultaterne kan variere og er ikke garanterede.

P2100 er et rentabelt malkesystem, der er designet til effektiv malkning og godt arbejdsmiljø.

Strømlinet effektivitet

DeLaval P2100 giver dig fleksibilitet til at skræddersy en malkestald, der passer til dine behov: til din besætning, din stald og den måde du arbejder på. Selv nakkebommene kan du tilpasse til forskellige koracer og størrelser. Der er kort gåafstand for både køer og malkere.

DeLaval design med ko og malker i centrum

P2100 parallelstaldens meget funktionelle design er udviklet til professionel malkning i et moderne arbejdsmiljø med køer og malker i centrum. De afrundede former er gennemgående i hele stalden - fra overkabinetter, gravkabinetter til gravkanter. Det er hurtigt og nemt at rengøre, da elektronik og andre vitale dele er forseglet bag blanke, rustfrie kabinetter. Det sparer dig for tid, arbejdskraft og omkostninger.

Fleksibilitet

P2100 er designet til fleksibilitet og hurtig installation med dens robuste boltede konstruktion. Designet giver mulighed for at udvide eller tilføje komponenter, fx justerbart gulv.



1



2

1. Åben front- og udgangslåge forbedrer koflow og -komfort
2. ComfortStart der hurtigt påsætter malkesæt (Læs om ComfortStart side 43)

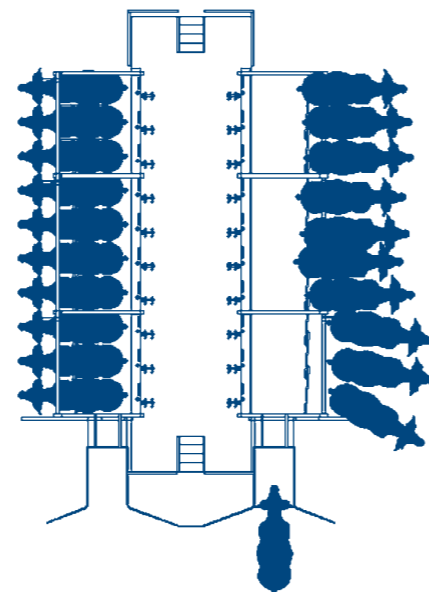

DeLaval P500 er designet til at levere en mere smidig malkeproces. Den hjælper dig med at gøre din mælkeproduktion sikrere, roligere, renere og et indbringende sted for medarbejdere, køer og dig.

Hvorfor er DeLaval P500 bedre?

Uanset om du bygger en ny malkestald eller eftermonterer et nyt system i din eksisterende stald - DeLaval parallelstald P500 er fremstillet til at gøre mere på mindre plads. Det gør den til et oplagt valg til en højeffektiv mælkeproduktion.



DeLaval SynchroArc™

DeLaval SynchroArc™ er så meget mere end front- og udgangslåger, der er åbne i bunden og ikke har nogen forhindringer. Den er designet til at øge effektiviteten ved malkningsrutiner med mindre pladskrav.



DeLaval SynchroSweep™

DeLaval SynchroSweep indeholder uafhængige, kontrollerede, ophængte, ikke-overlappende sekvenslåger. Designet og processen skaber et roligere miljø, der forbedrer koflow og kokomfort.



DeLaval SynchroControl™

DeLaval SynchroControl™ giver mere information, mere automation, flere funktioner og mere teknologi end nogensinde før. Det gør, at du kan betjene stalden sikkert, komfortabelt og effektivt.

Champion™ parallelstald

Højt gennemløb for 24/7 malkning. Maksimal kokomfort.

Lodret åbning tillader hurtig genopfyldning

Champion™ parallelstald løfter frontlågen lodret for at frigøre køerne. Så snart køerne passerer under nakkebommen, kan bommen sænkes og genopfyldning kan straks begynde. Sekvenslåger er monteret på bommen. Når bommen går op, følger sekvenslågerne med dem, og køerne har en total åben platform at gå ud på. En meget komfortabel udgang, som er fremragende til meget store køer og drægtige køer.

Specialisten i store besætninger

Da mange af de mælkeproduktioner, som kræver hurtige staldinstallationer, er store og drives i døgndrift, er Champion™ bygget til at holde til 24-timers drift syv dage om ugen. Rammerne til nakkebommen er fremstillet i galvaniseret stål og bagpladerne er fremstillet af holdbart, rustfrit stål. Fire og fem kosektioner er tilgængelige for at give mulighed for mange forskellige størrelser malkestald.

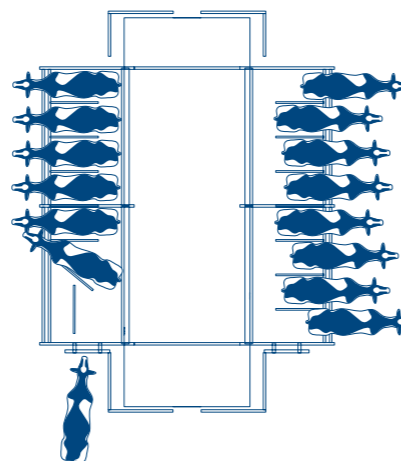

DeLaval MidiLine™ ML2100 og ML3100

Swing-over – højt gennemløb, lav investering

Smart investering

- Reducerer arbejdsomkostninger: en person kan malke flere køer
- Færre malkepladser betyder lavere vedligeholdelsesomkostninger
- Sænker vand- og energiomkostninger
- Opgraderbart system

DeLaval MidiLine™ er det ultimative malkesystem med lavt input og højt gennemløb, der hjælper dig med at anvende din tid og ressourcer på en yderst effektiv måde.

Malkesættene er anbragt midt i malkegraven og svinger over, så de kan betjene begge sider af stalden. Det giver en meget høj malkesætteffektivitet sammenlignet med systemer, der har et malkesæt pr. malkeplads. DeLaval MidiLine™ malkesystem kan opnå en staldkapacitet, der kan sammenlignes med et system, der næsten er dobbelt så stort med betydeligt mindre kapital.

DeLaval har 2 valgmuligheder med MidiLine™ malkesystemer:

- DeLaval ML2100 - har et basisniveau af

funktionaliteter uden automation, men det kan opgraderes med forskellige automationsmoduler. Det er derfor velegnet, når niveauet af de første investeringer skal holdes lave, mens det giver fleksibiliteten til at opgradere, når der er et behov.

- DeLaval ML3100 - har integreret automatisering lige fra start. Den glatte og ultramoderne svingarm sørger for automatisk aftagning og Comfort-Start. Sammenkædet med avanceret mælke flow styring, er ML3100 en ekstrem effektiv og nem-at-bruge malkestald. Systemet er fuldt integreret med DeLaval DelPro™ Farm Manager, der sikrer et højt niveau af malke- og besætningsstyrings funktionaliteter.

Modulopbygning giver hurtig installation

MidiLine™ leveres formonteret i kompakte moduler. Det betyder, at de lette at montere i eksisterende stalde eller i nye bygninger, det sparer tid og omkostninger. De nye formonterede udskillere SR70 og SR100 er specialdesignet til MidiLine systemer. Både ML2100 og ML3100 er fremstillet til at få det optimale ud af begrænset

plads med alt automatiseringsudstyr monteret højt i stalden - undtagen vaskesystemet.

Lave investeringsomkostninger

Da malkepladserne til et DeLaval MidiLine™ system bruges på begge sider af stalde, er serviceomkostninger ofte lavere. Kortere driftstid, færre malkepladser og reduceret rengøringskrav peger alt sammen på reducerede vedligeholdelsesomkostninger. Derudover er de første investeringer lavere, hvorfor DeLaval MidiLine™ malkesystem samlet set har lavere investeringsomkostninger.

Skær ned på energiomkostninger

Du kan bruge energieffektive løsninger som frekvensomformer til vakuum- og mælkepumper. DeLaval frekvensomformer kan hjælpe med at reducere energiomkostninger med op til 70%. Det gør din gård mere bæredygtig og omkostningseffektiv.



Tilføj værdi med automatisering

Med DeLaval MidiLine™ malkesystem kan du tilføje automatisering efter behov, og når det passer dig

- DeLaval ID-system automatiserer koidentifikation, indsamler data og registrerer handlinger
- Mælkemåling giver en præcis registrering af ydelsen til individuel kostyring
- Fraseparationslåger identificerer og sorterer køer baseret på beslutninger i management programmet
- Automatisk huldmåling fra DeLaval body condition scoring BCS opdager ukorrekt foderbalance
- Automatiseret fodring reducerer arbejdskraft og optimerer foderudnyttelse
- Aktivitetsmåling giver mulighed for automatiseret brunstregistrering 24/7
- DeLaval DelPro™ Farm Manager giver det nødvendige overblik til at træffe beslutninger om den daglige ledelse



DeLaval sildebensstald HDHB

Den robuste malkestald med optimal komfort for køer og malkere.

DeLaval sildebensstald HDHB forbedrer produktiviteten ved at optimere kopoosition og malkerens komfort. Den kompromisløse malkestald kan håndtere mange køer med minimal vedligeholdelse.

DeLaval sildebensstald HDHB giver dig fleksibilitet til at skræddersy en malkestald til netop dine specielle behov. Du kan vælge alt fra materialetyper, staldplads og kabinetter til automationsniveau; fra stand-alone malkepladser til fuld besætningsstyrings-forbindelse.

Nogle af de vigtigste valg i det modulopbyggede system

- Stærk automatiseret aftagerarm for at afhjælpe 20% af løftearbejdet
- Det automatiseringsniveau du ønsker - med fuldt tilslutningsklar besætningsstyring eller ganske enkelt hurtig og effektiv malkning
- Robust og hurtig All-Exit – med sving eller lodret åbning af brystbom
- To-vejs indeksering
- Båsestørrelse, der passer til dine køer og din stald – 762 eller 1067 mm
- Brystbom stil/båsedefinition
- Gravkantkabinetter
- Bagbøjler i rustfrit eller varmgalvaniseret stål



Lodret løft All-Exit i denne smalle malkestald

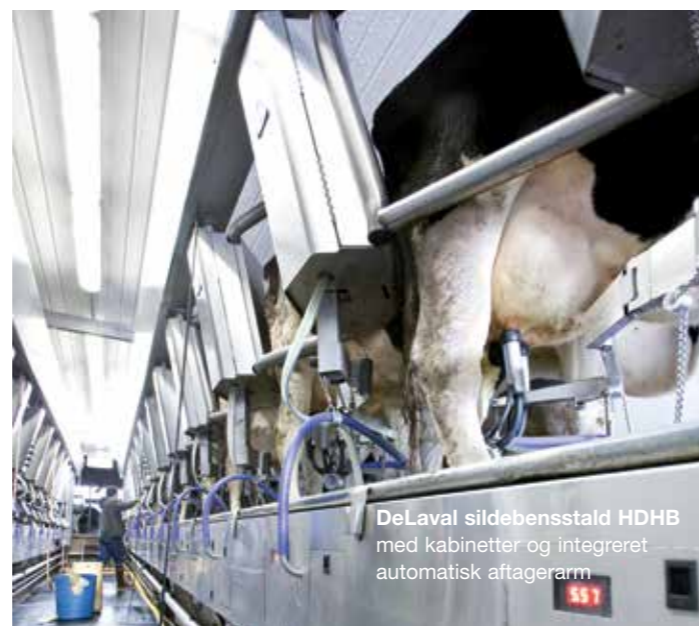

DeLaval sildebensstald HDHB med kabinetter og integreret automatisk aftagerarm

DeLaval sildebensstald HB30/HB50

Fremragende malker-position, højere gennemløb, enkel og sikker malkning

DeLaval sildebensstald HB30/HB50 forbedrer produktiviteten ved at prioritere brugervenlighed og god koplacering, der sikrer en enkel og sikker malkning. En vinklet, siksak bagbom er placeret helt indtil malkegraven og følger omridset af koens bagben. Det giver meget god tilgang til yveret, og koen står komfortabelt og giver mindre skub.

God koplacering

En forstærket vinklet bagbom er standard til sildebensstalden. Koen står komfortabelt tæt på malkegraven og malkeren har nem tilgang til yveret med god plads og der er ikke noget i vejen. Der er placeret en anti-sparkbøjle mellem koens bagben, der giver mindre risiko for at

malkeren bliver sparket. Det giver bedre sikkerhed for malkeren, hurtigere forbehandling og påsætning af malkesæt.

Stærk og holdbar

HB30/HB50 er kendt for deres holdbarhed med solid bagbom og ramme i kraftig to-tommers stålror. Varmegalvanisering af komponenter efter svejsning giver lang levetid.

Optimal flow

Svingbar ind- og udgangslåger giver hurtig indgang og gør, at køerne hurtigt forlader stalden. Lågerne er manuel eller vakuumstyret.

“ Jeg valgte DeLaval sildebensstald HB50, fordi malkestalden ikke er så lang, så det er lettere for en mand at malke alene. Båsenes bredde gør det også lettere for mine køer at komme ind og ud. De går også hurtigere ind, når de ved, at de får kraftfoder under malkningen. En anden grund er, at jeg kan malke køerne bagfra i stedet for fra siden. Deruover har jeg et godt samarbejde med DeLaval. Min DeLaval forhandler er tæt på og yder god og pålidelig service. ”

Pieter Smid, Løgstør.

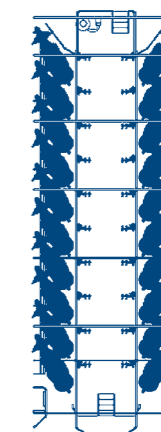

Karrusel malkestalde



DeLaval parallelkarrusel PR3100HD

PR3100HD kombinerer unik teknik med kokomfort og effektivitet for malderen. Den er udviklet til malkning med høj kapacitet.

Høj malkeydelse

På store bedrifter, hvor der malkes døgnet rundt, syv dage om ugen har PR3100HD gang på gang vist sin kapacitet over hele verden. Nøglen til PR3100HD's succes er, at den kombinerer den højeste kapacitet med driftssikkerhed. Da vi ikke går på kompromis på nogen af disse områder, behøver du ikke at gå på kompromis med hensyn til produktivitet.

Høj kapacitet

PR3100HD opnår maksimalt gennemløb ved at gøre malke rutinen lettere for både koen og malderen. Indgangen er 1,5 ko bred, hvilket gør det trygt for køerne at nærme sig. Malkepladser med en vinkel på 15° og lavprofilkabinetter er med til en hurtig indgang, hvorved der opnås høje gennemløb. Udgangsbøjlen gør det let for køerne at gå ud.

Karrusellens konstante hastighed fører køerne til malderen og lader ham/hende fokusere på de

vigtigste arbejdsfunktioner, hvilket øger malderens effektivitet og gør, at han/hun kan præstere mere på kortere tid.

PR3100HD er særdeles arbejds effektiv med faste placeringer for yverforberedelse, påsætning af malkesæt og efterdyp. Malkemiljøet er moderne, professionelt og komfortabelt for malderen.

Driftssikkerhed 24/7

DeLaval PR3100HD er designet til driftssikkerhed og holdbarhed. Et unikt sporsystem får platformen til at rotere om sit eget centrum. Det minimerer slid på den centrale svirvel. Platformene er ultraslidstærke og lette at renholde med et automatisk vaskesystem. Udstyret er godt beskyttet.



Karrusel malkestalde er et af de mest effektive malkesystemer. Karruselplatformen fører køerne til malderen i en rolig, komfortabel og jævn rutine. Hermed kan malderen fokusere på de vigtigste malkeopgaver. Resultatet er et malkesystem, der giver dig mulighed for at realisere det fulde ydelsespotentiale i din besætning på mindre tid og med mindre arbejdskraft.

Fordele ved at malke i karrusel

- Køer har meget kort gåafstand ind i malkebåsen.
- Køer bringes til malder. Der er ingen spildtid med at gå fra ko til ko.
- Platformen kører kontinuerligt med en konstant hastighed og styrer malderens arbejdstempo.
- Gruppens størrelse er ikke vigtig. Det er ikke noget problem med ekstra køer eller små opfyldninger.
- Hver ko har sin egen bås. Båsen ser ens ud ved hver malkning. Koen påvirkes ikke af bevægelser og forstyrrelser forårsaget af en ko i en tilstødende bås.
- Nye køer lærer meget let, hvad de skal gøre ved at følge koen foran på platformen.
- I karruselmalkestalde er kotrafikstyring meget nemt med en indgang og kun en returgang i den ene side af opsamlingspladsen. Det gør sortering til et behandlingsområde meget enkel.

Planlæg for at få succes

Det er vigtigt at have det rigtige staldlayout og platformstørrelse, venteområde og returgang. DeLaval har den rigtige ekspertise og erfaring der skal til for at hjælpe dig med at finde den rigtige løsning, der passer til din specielle situation.

Den magiske trekant

Indgang i 1,5 gange koens bredde, lavprofilbøjle (1 meter), vinklet bås og udgangsbøjle giver mulighed for flere køer pr. time.

Svirvel

Kraftig drejemekanisme i centrum anvendes til at overføre mælk, vakuüm, strøm/signaler, trykluft og vand til og fra platformen.

Udskiller

Med trombone, afløbsventil, mælkepumpe og afbalanceringsstanke. (Det medvirker til høj produktion og er nemt at rengøre).

Bås til hver ko

Rustfrit stål.

Bagbøjle

Med 3 rør der forbedrer sikkerheden.

Gulv med valgmuligheder

Beton, stål eller beton + gummi

Eksterne drivenheder

Lette at vedligeholde og servicere med lavt energiforbrug.

Indad hældende dæk

Afløb indvendigt eller udvendigt giver renere platform.

Lysskinne

God belysning forbedrer malderens komfort og effektivitet. Ved at montere arbejdslys langs hele platformen, kan lyset rettes hen, hvor malderen har brug for det.

DeLaval malkekarrusel E300

Vi har designet vores nyeste malkekarrusel DeLaval malkekarrusel E300 ud fra fast flow princippet. Det betyder, at den hjælper dig med at malke hurtigt, effektivt, sikkert og roligt og med et smidigt koflow. Det bliver en bedre plads at være på for dig, dine ansatte og dine køer.

1
person kan klare driften selv

x2
levetid for pattegummikassetter*

Op til
+9,3%
højere mælkeflow*

Forbedret yversundhed takket være automatisk pattespray og pattegummi desinfektion

Op til
58%
kortere servicetid*

Højeffektivt
Op til
1.500 kg
mælk pr. arbejdstime**

Under
1 minut
at skifte 4 pattegummikassetter*

Op til
7%
kortere malketid*

DE VIGTIGSTE FUNKTIONER

Det hurtige flow-princip, der understøtter alt, hvad vi har indbygget i E300, beror på en ukompliceret interaktion af hver enkelt del af systemet.



DeLaval Cockpit™

Der er installeret mere kontrol et centralt sted, som det er nemt at få adgang til.



DeLaval FastBail™

Køer kommer hurtigt og rigtigt på plads - og de bliver malket hurtigt og skånsomt.



DeLaval FastExit™

Gennemløb fremmer effektivitet, og det er lige, hvad FastExit systemet betyder.



DeLaval DelPro™

Evnen til at tage bedre beslutninger.



DeLaval Rådgivning

Vores service- og rådgivningsteam er klar til at hjælpe dig med at håndtere din E300 gennem dens levetid.



DeLaval InService™

En resultatsplan er perfekt til et højtydende system

* Relateret til DeLaval Evanza™ malkesæt: registreret på pilotgårde.
** Data registreret på test- og pilotgårde.

DeLaval teat spray robot TSR

Teat spray robotten er til malkekarruseller, hvor den reducerer en gentagende og anstrengende arbejdsopgave. Robotten sprayer koen nøjagtigt, optimalt og ensartet.

DeLaval teat spray robot TSR er en automatisk pattesprayløsning til landmænd med malkekarruseller. TSR placeres på ydersiden af af den roterende platform. Den anvender avancerede 3D kameraer på robotarmen, som lokaliserer og sprayer hver kos patte, når de passerer. Den er ekstrem præcis og effektiv og sprayer direkte på patten istedet for at spraye på yver, hale eller ben. TSR hjælper med at sikre god pattesundhed, mens den fjerner behovet for traditionel, manuelt arbejdskrævende pattespraying og forbedrer mælkeproduktionens rentabilitet.

Fordele

- Hurtig og effektiv pattespraying direkte på patten giver lavere forbrug af pattespray
- Alle køer bliver sprayeret, hvilket danner grundlag for god dyresundhed og få tilfælde af mastitis
- Reducerer risikoen for inficering
- Arbejdsopgaven med at pattespraye er tungt og monotont arbejde. Med TSR kan malkeren fokusere på selve malkningen

“ vi sparede næsten en fuldtidsmedarbejder, da vi malke 3 gange om dagen. Robotten bruger så lille en mængde pattespray - i gennemsnit 9 ml pattespray pr. ko. Det er cirka halvdelen af den mængde, vi normalt bruger til traditionel håndspray - og samtidig er behandlingen med TSR mere præcis og effektiv. ”

Karsten Kristensen, Harehedegård



DeLaval gummimåtte HBRC og PRC

Skridsikkert og komfortabelt underlag til malkekarruseller.

Gummimåtten er skræddersyet til DeLaval's karruselmalkestalde. Køerne står blødt og risikoen for at skride er minimal. Erfaringer viser, at ind- og udgangshastigheden er hurtigere med en blød og skridsikker overflade. Køerne føler sig mere trygge. Det øger komforten for både ko og malker, desuden øges effektiviteten. Måtten er fremstillet af holdbart gummi og har en tykkelse på hele 18 mm.

Fordele

- Koen står blødt og komfortabelt
- Koen har et bedre fodfæste
- Nem at gøre ren
- Giver mindre støj
- Hurtig ind- og udgang
- Der kan malkes flere køer pr. time
- Riller på bagsiden for bedre dræning



DeLaval justerbare gulv

Bekvem og let at betjene. Det hydrauliske gulvsystem er designet til at give maksimal komfort og sikkerhed for dig og dine malkere.

Alle rammedele; led, bolte, lejer, længdedragere, tværgående støtter og cylindre er fremstillet i rustfrit stål, der giver lang holdbarhed. Derudover er gulvet hygiejnisk, og hele konstruktionen er let at renholde.



1. Et tryk på en knap

Du kan justere højden på gulvet, så det passer til højden på den enkelte malker, hvilket øger komforten og sikkerheden. Du trykker bare på knappen for at justere gulvet op eller ned.

2. Let at installere i din stall

Vores justerbare gulv er specielt designet til malkestalde. Dets forskellige dimensioner og konfigurationer (væghængt/gulvmonteret) giver optimal fleksibilitet, så det passer til de fleste malkestalde.

3. En komfortabel, skridsikker overflade

Det perforerede plastgulv og den rustfri stålramme giver godt afløb og en blød, skridsikker overflade at gå på.

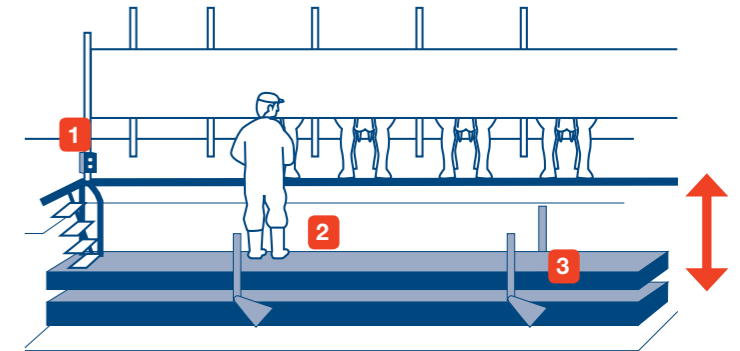

DeLaval ComfortStart

DeLaval har udviklet en automatisk malkestartfunktion til udvalget af automatisk malkeudstyr. ComfortStart giver bedre effektivitet og forenkler malkerutinen.

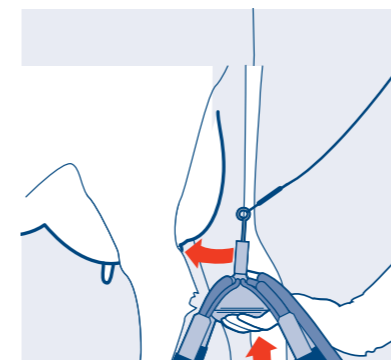

Enklere malkerutine: løft bare malkesættet for at starte malkningen - uden at trykke på nogen knapper.

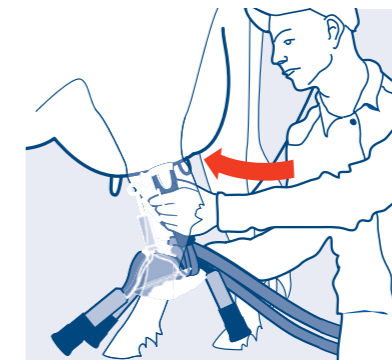

Lettere påsætning af malkesæt: aftagesnoren frigøres uden anden bevægelse.

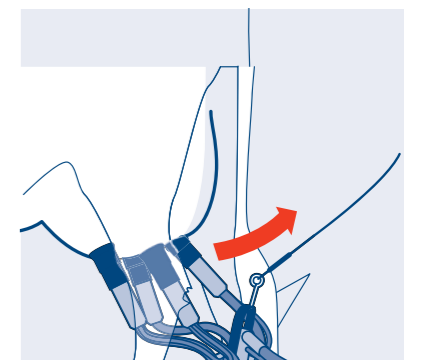

Justerbar tilbagetrækningshastighed så den passer til din besætning. Når koen er malket, udløses malkesættet let uden at stramme på yveret.

ComfortStart fjerner et gentagende element i arbejdet og reducerer arbejdsbelastningen, noget som bidrager til mindre risiko for belastningsskader hos malkeren. ComfortStart er en lille investering med en stor arbejdsforbedring - giver komfort hver dag.

Tilbehør til malkestalde

Det brede udvalg af tilbehør gør, at du kan arbejde nemmere og mere effektivt



Kabinet til automation

Automatiseringskabinetter i parallelmalkestalde beskytter det elektriske udstyr som pulsatorer, aftagere og malkepladsenheder. Kabinettet er bygget til at tåle 24/7 malkning året rundt. Det er fremstillet i rustfrit stål, det kræver ingen vedligehold og er let at gøre rent.



DeLaval frasortingslåge DSG2 og DSG3

Frasortingslågerne frasorterer køer fra den øvrige besætning efter malkning. Dermed sparer du værdifuld tid, når en enkelt ko har brug for ekstra opmærksomhed, skal insemineres eller behandles. Frasortingslågen monteres i returgangen, som køerne går til, når de forlader malkestalden.



DeLaval frasortingslåge DSG10

DeLaval frasortingslåge DSG10 kan hjælpe dig og minimere din daglige arbejdsbelastning ved automatisk at separere køer i din besætning til fem forskellige sorteringsretninger. DSG10 er primært til store besætninger.



DeLaval multi reader

DeLaval multi reader er en multilæser, der identificerer hver ko hurtigt, mens den går forbi. Den læser både B-transpondere og HDX ISO. Det forenkler hurtig kotrafik ind i malkestalden. Den fungerer i alle malkestalde og karruseller.



DeLaval kodriver M

DeLaval kodriver M holder dine køer rolige og afslappede på rette sted under malkeprocessen, og du opnår højere malkekapacitet. Kodriveren bevæger sig langsomt men sikkert for at fremme effektiv kotrafik. Den langsomme bevægelse betyder mindre stress for køerne, og de flytter sig mod malkestalden, uden at du må afbryde malkningen for at hente køer.



DeLaval kodriver ECG300

DeLaval kodriver ECG300 til opsamlingspladser giver en jævn og konstant kotrafik ind i malkestalden. Det er muligt at holdopdele køerne. Det er en robust kodriver, hvor den enkelte ko ikke kan komme forbi kodriveren.

Malkepladsenheder

Korrekt måling af mælkemængden er nødvendig, for at du kan styre din produktion på bedste vis. DeLaval's malkepladsenheder kan kombineres med forskellige typer mælkemålere.



DeLaval malkepladsenhed MP150

DeLaval MP150 passer til de fleste malkestalde. Den har kun en knap og lysdiode, der gør den nem at anvende og giver bekvemmelighed for både malker og køer. Den har mange anvendelige ekstrafunktioner, som giver et effektivt arbejdsflow og hurtigere malkning. Den giver omkostningseffektiv automatisering.



DeLaval malkepladsenhed MP400

Med MP400 malkes hver ko ud fra, hvordan den enkelte ko slipper mælken. Den elektronisk styrede pulsator giver præcis og sikker pulsering, hvilket er nødvendigt for at få en hurtig malkning og god yversundhed. Da du ofte holder et malkesæt, er DeLaval malkepladsenhed MP400 fremstillet, så du kan betjene den med en hånd.



DeLaval malkepladsenhed MP580

Det brugervenlige kontrolpanel ved malkepladsen har fokus på at styre malkningen samtidig med at den giver en pålidelig kobling til besætningsstyringssystemet. Enhver DeLaval MP580 kan fjernstyres af en DeLaval MP680 i malkestalden til fx at aftage et malkesæt. Det er en effektiv og bekvem funktion, som forenkler arbejdet og gør det muligt at gennemføre forskellige ting på afstand.



DeLaval malkepladsenhed MP680

Med den robuste DeLaval MPC680 kommunikerer du med DeLaval DelPro™ besætningsstyringssystemet fra malkestalden. Relevante alarmer angives med farvede lysdioder for at alarmere malderen omgående, når der kræves handling. DeLaval MP680 kan monteres på samtlige malkepladser eller på udvalgte pladser, så du har fuld kontrol over MP580.



DeLaval malkepladsenhed MP780

AI automatik i MP780 er indbygget i et rustfrit stål kabinet. Det giver et støjsvagt miljø og reducerer stress ved malkning for både køer og maltere. Alt udstyr er samtidig beskyttet, da kabinettet holder snavs og vand ude og sikrer dermed problemfri drift. MP780 giver dig også fuld adgang til alle data om hver enkelt ko, der er i DelPro™ systemet. Du kan ændre data gennem MP780.

Spandmalkning

Et spandmalkesystem er altid praktisk at have, hvis du har behov for at malke råmælk fra en nykælvet ko, malke en syg ko eller en ko, som er sorteret fra til behandling.

DeLaval spandmalkesystem

Det komplette spandmalkesystem, der er udviklet specielt til at malke køer med behov for særlig opmærksomhed. Det inkluderer en 25-30 liters spand i plast eller rustfrit stål og Harmony malkesæt.

Du kan malke 8-10 køer i timen med bare én malkeenhed, der malke hurtigere og bedre end håndmalkning. Den minimale malketid gør det muligt at udmalke under koens optimale nedlægningsperiode, der giver mindre stress for både ko og malker.



DeLaval mobil malkeenhed PMU

DeLaval PMU er en alsidig løsning til alle mælkeproducenter. PMU er bygget af standardkomponenter fra DeLaval, som gør den til en pålidelig, stille og robust enhed.

Med DeLaval PMU kan du malke dine køer, når du vil, og hvor du vil. Du behøver ikke starte hele malkesystemet for at malke enkelte køer med risiko for at andre begynder at lække mælk. DeLaval mobil malkeenhed PMU passer til såvel den store mælkeproducent, som vil malke køer i kælvnings- eller behandlingsbokse som den mindre mælkeproducent med få køer.



DeLaval Evanza™

Det mest effektive malkesæt vi nogensinde har udviklet; medfører kortere malketid, bedre yversundhed og mindre arbejde for dig.

Op til **7%** kortere malkningstid**

Op til **+ 9,3%** højere mælkeflow**

Op til **83%** mindre slip**

x2 levetid for pattegummikassetter**

x4 levetid for korte mælkeslanger**

Mindre end **1 min** for at bytte 4 pattegummikassetter

Op til **58%** kortere tid for service**

Op til **92%** forbedret pattecondition scoring*

ReCharge
din malke-
rutine

* Data fra et studie på Kiel universitet. Resultater kan variere og er ikke garanterede.
** Data fra vores pilotgårde, kan ikke garanteres på alle gårde.

DeLaval Evanza™

DeLaval Clover™ kassette

Banebrydende kassettekonstruktion med indbygget Clover™ design for øget mælkeydelse og levetid.

Holdbare kopper gør det robust

Materiale af høj kvalitet

DeLaval TopFlow™

Unik TopFlow™ teknologi hjælper med at forbedre mælkeflow og yversundhed.

Ergonomisk håndtag og perfekt vægtfordeling gør det nemmere at påsætte

Kløverformet Clover™

Kassetten forhindrer vredne pattegummi

DeLaval Turn&Milk™

Evanza™ Turn & Milk princippet gør skift af pattegummi nemt og tidsbesparende.

Lav vægt gør det lettere at håndtere

Kort mælkeslange

Sættes fast med bajonetfatning

1,5 kg

DeLaval Evanza 550
Letvægt
Hylstre i stærk plast

2,0 kg

DeLaval Evanza 530
Mellemvægt
Hylstre i rustfrit stål

*Sammenlignet med vores tidligere udviklede malkesæt, kan variere og er ikke garanterede.



DeLaval Harmony™ II med Clover™

DeLaval introducerede Harmony™ malkesæt i begyndelsen af 1990'erne. I dag er Harmony™ synonymt med hurtig malkning, skånsom behandling af koen og nem håndtering. De lette patteskopper og gode materialevalg giver et malkesæt med lav vægt og lang holdbarhed. Det vejer cirka 1 kg mindre end traditionelle malkesæt, hvilket reducerer risikoen for pattegummi-slip, og at malkesættet falder af. Harmony™ er udviklet med den unikke DeLaval Top Flow teknologi, der giver et stabilt vakuum selv under ekstremme mælkeflow.

- Vægt: 1,6 kg
- Kort mælkeslange Ø: 12,5 mm
- Udløbsdiameter: 16 mm
- Mælkecentralvolum: 360 ml

DeLaval TopFlow



DeLaval Harmony Plus™ med Clover™

Harmony Plus™ har mange fordele, der hjælper med at gøre malkning nemmere. Designet af den asymmetriske mælkecentral passer perfekt til yverets naturlige form, der resulterer i færre slip og afspark. På grund af den patenterede DeLaval Top Flow teknologi mælkecentral, har Harmony Plus™ malkesættet kapaciteten til at håndtere de højest producerende køer. Harmony Plus™ tilbyder også det bedste match til malkeren med et letvægt plastikhylster, et velbalanceret design og støbt håndgreb. Letvægt-malkesættet er ideelt til producenter, der malker højtydende køer mindre end 12 timer pr. dag.

- Vægt: 1,7 kg
- Kort mælkeslange Ø: 12,5 mm
- Mælkeflow kapacitet: <15 l/min
- Malkningskapacitet: 12 timer/dag

DeLaval TopFlow



DeLaval malkesæt MC75

Den holdbare mælkecentral i MC75 kombineret med letvægtshylstret, der har støbte håndgreb, gør det mere ergonomisk og malkervenligt. For at gøre det endnu mere skånsomt for koen er det muligt at benytte med Clover ligesom med et rundt pattegummi.

- Vægt: 1,9 kg
- Kort mælkeslange Ø: 12,5 mm
- Udløbsdiameter: 16 mm
- Mælkecentralvolum: 350 ml

DeLaval TopFlow



DeLaval TopFlow Den unikke TF (TopFlow) teknologi giver høj flowkapacitet med stabilt pattespidsvakuum. Det er afgørende for at opnå god yversundhed og mælke kvalitet.



Krav til ydelse

Alle malkesæt er under pres, når mælkeydelsen og flowhastighederne fra dagens moderne køer øges. Mælkeflowet gennem mælkecentralen skal være jævnt. Når mælkeflowhastigheden stiger, er udfordringen for dagens mælkecentraldesigns at minimere vakuumudsving under patten. Det reducerer risikoen for, at mælken rammer og beskadiger pattespidsene. Det reducerer ikke nødvendigvis vakuumudsving at øge centralstørrelsen på de traditionelle malkesæt, især når dyr med højt flow malkes.

Hvordan fungerer TF-teknologien?

TF mælkecentralen er designet til at håndtere dagens høje mælkeflow og minimere vakuumudsving under patten. Det opnås ved at suge mælken fra bunden af centralen gennem

det lodrette rør i centralen. Et pæreformet centrerrør hjælper med at sikre et jævnt mælkeflow og minimere skade på mælk (lavt niveau af frie fedtsyrer). Det revolutionerende design løfter mælken lodret fra bunden af centralen. Mælken føres med luftstrømmen til mælkeslangen eller udskillerbeholderen. Der er ingen separation af mælk og luftflow.

Mælkeslangens evne til at fragte luftflow opretholdes ubegrænset. Det betyder, at malkehastigheden ikke reducerer malkevakuum-niveauet i malkesættet og korrekte pattegummibevegelser. I traditionelt designede malkesæt passerer mælken langs et vandret udløbsrør og falder til bunden af slangen. Det begrænser luftflowet fra malkesættet og reducerer malkesættets vakuumniveau og ydeevne.

Pulsatorer

Pulsatorer er det vigtigste i hele malkeanlægget. Den må holde en konstant pulseringshastighed under forhold som skiftende temperatur, fugtighed og andre faktorer.



DeLaval pulsator EP100

EP100 er verdens mest solgte elektroniske pulsator. Den fungerer med DMP master pulsator og giver nøjagtig, individuel pulsering for optimal dyrekomfort med maksimal malkeeffektivitet. En vakuumdrevet membran betyder minimalt slid, mens velafprøvet teknologi gør den resistent mod temperatur, fugt og snavs.



DeLaval pulsator EP2090

EP2090 er et individuelt elektronisk modul med lavt energiforbrug, som er designet til individuel pulsering for bedre dyrekomfort og sund malkning. DeLaval EP2090 er designet til at passe til alle skinnesystemer og staldtyper til blandede eller mobile enheder. Det kan kombineres med Duovac™ systemet for at stimulere og mælkeflow-relateret vakuumstyring.



DeLaval pulsator HP101

HP101 er en omkostningseffektiv pulsator, der har en konstant, fast pulseringshastighed og forhold med unik dæmpningsteknologi. HP101 fungerer uden brug af elektricitet, og den bliver ikke påvirket af snavs, støv, temperatur eller fugt.

Mælkemålere

Nøjagtig mælkeydelsesmåling er afgørende for god oversigt over produktionens effektivitet. DeLaval tilbyder flere ICAR-godkendte mælkemålere, ydelsesindikatorer og flowsensorer til præcist at måle din besætnings daglige mælkeproduktion.



1

1. DeLaval mælkemåler MM27BC

MM27BC er en unik, moderne ICAR godkendt mælkemåler, der også overvåger blodspor i mælken, konduktivitet, luftindtrængning i pattegummi og afspark. Den måler mælkeflow meget nøjagtigt ved hjælp af infrarød teknologi. Den har ingen bevægelige dele og har derfor lave vedligeholdelsesomkostninger.



2

2. DeLaval ydelsesindikator F17

Lige som MM27BC anvender F17 infrarød teknologi. Den registrerer/føler mælkeflowet og viser den anslåede ydelse, hvilket giver en god indikation af hver kos ydelse. Den måler også, hvor lang tid malkningen varer. F17 har ingen bevægelige dele, hvilket betyder pålidelig drift med minimalt behov for service.



3

3. DeLaval flowsensor FI2

FI2 fungerer pålideligt og næsten usynligt i baggrunden. Den er en enkel og velafprøvet mælkeflowindikator med et godt design og er nem at holde ren.



4

4. DeLaval flowsensor HFC

HFC har et robust design til højproduktiv malkning 24/7. Den er fremstillet til højtydende malkekøer. Let at servicere.

Pattegummi

Pattegummi er det, der har tættest kontakt til dine køer, men bliver ofte glemt. Derfor vil vi gerne minde dig om de store fordele ved at anvende originalt pattegummi og udskifte dem regelmæssigt. Gamle pattegummi kan koste dig penge. Husk - det betaler sig at være original. Billige efterligninger koster ofte mere i tabt indkomst end det, du sparer.

DeLaval Eanza pattegummisortiment

Med Eanza malker du dobbelt så mange gange (5.000 malkninger) samtidig med, at den korte mælkeslange holder 4 gange længere (10.000 malkninger). Det tager under 1 minut at skifte 4 pattegummikassetter - nemt og tidsbesparende. Pattegummikassetten indeholder pattegummi med Clover-design for at give et behageligt greb og pattemassage.



Eanza Clover™ pattegummikassette, 4 stk.

2150004719

Eanza Clover™ pattegummikassette og kort mælkeslange, 4 stk.

2150009542



Eanza kort mælkeslange, 4 stk.

86835185

DeLaval Eanza malkesæt

Læs mere side 44



DeLaval Clover™ pattegummisortiment



DeLaval Clover™ pattegummi 20M

Hoved: Standard

Egenskaber: Til normale patter

86940780



DeLaval Clover™ pattegummi 20S-ST

Hoved: Lille

Egenskaber: Normale til korte og små patter

86940480



DeLaval Clover™ pattegummi 20SM-EX

Hoved: Standard

Egenskaber: Normale patter. Forlænget kort mælkeslange.

86940781



DeLaval Clover™ pattegummi 20M-VMS

87629580

Unik konkav skafform

Den unikke kløverform på Clover™ kombineret med de tyndere og tykkere sektioner i cylinderen og de runde hjørner gør, at pattegummi giver en optimal funktion og et skånsomt greb om patten under hele malkecyklussen.

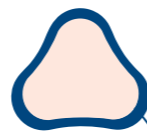

Kvadratisk pattegummi



Trekantet pattegummi



Clover pattegummi

Hvorfor er det bedre?

Vælg ikke mellem høj ydelse og skånsom malkning - vælg Clover™ og få begge dele.

Mange af DeLaval Clover™ pattegummis fordele skyldes det unikke, kløveformede design. Når det kombineres med pattegummiets konkave sidevægge og bløde runde hjørner, leverer det et skånsomt greb om patten. Det giver hurtig, komfortabel malkning med en række fordele.

Færre patteudtræk***

Op til 12% færre yverbetændelser*

Bedre patesundhed**

Skånsomt

Op til 5% mere mælk**

Ingen slip**

Ingen pattering**

Op til 10% hurtigere malkning**

* Data fra Kiel universitet studie. Resultaterne kan variere og er ikke garanterede.

** Med DeLaval Clover™ sammenlignet med tidligere anvendt pattegummi, data fra vores pilotgårde, ikke kontraktuel.

*** Færre patespidser med udtræk med DeLaval Clover™ sammenlignet med kontrolgruppe; Dr. Haessermann . A., "Liner type and impact on teat health", NMC Ghent, Belgium, 2014.

DeLaval Clover™ forsøgsresultater

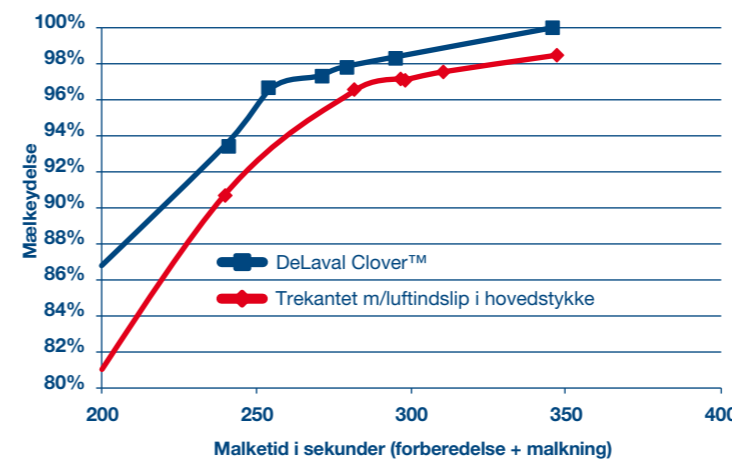

Graf 1. DeLaval Clover™ mælkeydelse forsøg

DeLaval Clover™ pattegummi malker hurtigere end trekantet pattegummi med luftindslip i hovedstykke. DeLaval Clover™ opnår omkoblingsniveau 400g/min 18 sekunder hurtigere og ydelse 1,5% mere mælk!

Kilde: Hamra malkeforsøg 80008456, februar 2013

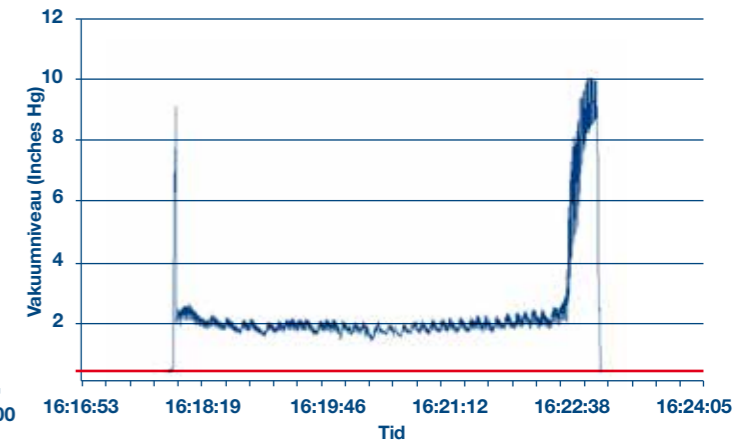

Graf 2. DeLaval Clover™ krave-vakuum eksempel

DeLaval Clover™ pattegummis unikke design opnår og vedligeholder et lavt og stabilt krave-vakuum gennem hele malkningen.

Kilde: Treichler, B. K., DVM. 2014. Comparison of Vented Mouthpiece versus Barrel Design Features for Limiting Mouthpiece Chamber Vacuum in Triangular Liners, NMC Annual Meeting Proceedings, pp 185

DeLaval original pattegummi giver skånsom pattemassage for at stimulere koen til at tømme dens yver fuldstændigt ved hver malkning. Alle DeLaval pattegummi er fremstillet i materiale, der er godkendt til kontakt med levnedsmidler.

Pattegummi velegnet til DeLaval malkesæt MC53, MC93, Harmony™ og Harmony Plus™

En overflade i mikrotekstur på ydersiden af disse pattegummi minimerer gummiets tendens til at svulme op. Når det svulmer mindre op, betyder det, at pattegummiet har bedre malkeegenskaber gennem hele dets levetid. Flangetilslutningen kombineret med den korte mælkeslanges unikke layout sikrer fremragende vakuumbrydelse, når malkesættet påsættes og aftages.



DeLaval pattegummi 18S
Hoved: lille
Egenskaber: Små og tynde patter
99900680

DeLaval pattegummi 20S-ST
Hoved: lille
Egenskaber: Korte patter
99900480



DeLaval pattegummi 20M
Hoved: standard
Egenskaber: Normale patter
99900783

DeLaval pattegummi 20M-SL
Hoved: standard
Egenskaber: Normale patter. Pattegummi med bløde kraelæber.
99900982



DeLaval pattegummi 22M-LS
Hoved: standard
Egenskaber: Normale til store patter. Lavt slip. Ergonomisk hoved.
96400880



DeLaval pattegummi 20M-EX
Hoved: standard
Egenskaber: Normale patter og brede yver. Forlænget kort mælkeslange.
99900780



DeLaval pattegummi 22M-EX
Hoved: standard
Egenskaber: Normale til store patter og brede yver. Forlænget kort mælkeslange.
99900880

Skift pattegummi ved hver 2.500 malkning eller efter 180 dage afhængigt af hvad der kommer først.

Pattegummi velegnet til DeLaval malkesæt MC73



DeLaval pattegummi 20M-LS
Hoved: Standard
Egenskaber: Lavt slip
96400780

Silikone pattegummi velegnet til DeLaval malkesæt MC53, MC93, Harmony™ og Harmony Plus™

DeLaval Silikone pattegummi har ekstra bløde kraelæber og fleksibel kort mælkeslange. Det har en levetid på 5.000 malkninger.



DeLaval pattegummi 20M-SILICONE
Hoved: standard
Egenskaber: Normale patter. Bløde kraelæber.
90681080

Pattegummi velegnet til DeLaval VMS™

VMS™ pattegummi passer perfekt til VMS™ pattekoppen - bedre end et traditionelt pattegummi. Der er mindre risiko for at VMS™ pattegummi folder sig sammen, hvis en ko træder på det, hvilket minimerer risikoen for en alarm i VMS'en.



DeLaval pattegummi 18M-VMS™
Hoved: Standard.
Egenskaber: Tynde patter.
89550880

DeLaval pattegummi 20M-VMS™
Hoved: Standard.
Egenskaber: Normale patter.
92725980

DeLaval pattegummi 18M-ST-VMS™
Hoved: Standard.
Egenskaber: Korte og tynde patter.
86184280

DeLaval pattegummi 20M-ST-VMS™
Hoved: Standard.
Egenskaber: Korte og små patter.
94921280



Monteringsværktøj til VMS pattegummi
86226301

Udvalg af pattegummi

DeLaval har et bredt udvalg af pattegummi, der passer til hver type malkesæt, og som opfylder dine specifikke produktionskrav. Dit valg af pattegummi afhænger af forskellige kriterier. Når du kender din central, dit hylster og pattekopvasker eller dysetype, ved du hvilket pattegummi, du skal vælge. Du skal også se på din besætnings gennemsnitlige yver- og pattestørrelse.

DeLaval slanger

100% original

Vi anbefaler at skifte slanger efter 5.000 malkninger

Det sikrer en god mælkeydelse, når malkesættet er placeret godt under malkningen. DeLaval slanger hjælper med at fastholde malkesættet i optimal position under yveret. Slangerne er modstandsdygtige over for fedt, vand og rengøringsmidler

DeLaval originale silikoneslanger

Vores silikoneslanger udmærker sig på mange måder. DeLaval silikone er blandt de mest solide og holdbare slanger, der findes.

- Meget slidstærke
- Høj fleksibilitet for optimal placering af malkesæt
- BfR og FDA levedsmiddelgodkendt (mælk)

DeLaval silikoneslanger er også smidige og bløde, lette at håndtere og nemme at gøre rene.

Prøv dem og oplev forskellen med DeLaval.

DeLaval originale gummislanger

Vores gummislanger er fremstillet af høj kvalitetsgummi. Slangerne er konstrueret til at kunne tåle kraftige påvirkninger fra miljøet og opretholde førstehøjeste hygiejne i malkeanlægget. De er modstandsdygtige mod hårdt staldmiljø, fedt og rengøringsmidler. Deres glatte overflade er med til at sikre effektiv rengøring. Mælkeslangen har to orange farvede striber og pulserings/luftslangen har en.

DeLaval tripelslange i gummi

Trippelslangen er en unik "alt-i-en" slange, hvor mælkeslangen og de to pulseringsslanger er samlet til én.

DeLaval PVC slanger

PVC slanger anvendes ofte hos landmænd, som ønsker en pålidelig basisløsning. Slangen er gennemsigtig, så du kan se mælkeflowet. PVC slanger har høj fleksibilitet og passer perfekt til DeLaval malkeudstyr. Slangerne er fremstillet i høj kvalitets PVC og har en glat inderside og overflade. Overfladen gør den let at rengøre, der gør det nemt at holde et lavt bakterietal. De er udviklet til at tåle ydre påvirkninger, som rengøringsmidler, mælkefedt og andet for at give en god mælke kvalitet.



DeLaval luft/pulseringsslange i silikone, blå

Art.nr.	Type	Indvendig/udvendig diameter	Længde
86265380	enkelt/pulsering blå silikone	7,6 mm/13,2 mm	25 m

DeLaval dobbelt pulseringsslanger

Art.nr.	Type	Indvendig/udvendig diameter	Længde
90846380	silikone, blå	7,6 mm/13,2 mm	25 m
90846480	silikone, transparent	7,6 mm/13,2 mm	25 m

DeLaval mælkeslanger, levedsmiddelgodkendt (mælk)

Art.nr.	Type	Indvendig/udvendig diameter	Længde
90842280	silikone, blå	14,5 mm/25,7 mm	25 m
90842380	silikone, blå	16 mm/27 mm	25 m
90842580	silikone, transparent	14,5 mm/25,7 mm	25 m
90842680	silikone, transparent	16 mm/27 mm	25 m

DeLaval dobbelt pulseringsslanger

Art.nr.	Type	Indvendig/udvendig diameter	Længde
90844780	gummi, sort	7,6 mm/13,2 mm	25 m
90844709	gummi, sort	7,6 mm/13,2 mm	740 mm
90844783	gummi, sort	7,6 mm/13,2 mm	2400 mm

DeLaval kort, enkelt pulseringsslanger

Art.nr.	Type	Indvendig diameter	Længde
90844280	gummi, sort	7,2 mm	25 m
90844285	gummi, sort	7,2 mm	205 mm, 4 stk.
90844284	gummi, sort	7,2 mm	180 mm, 4 stk.
90844282	gummi, sort	7,2 mm	155 mm, 4 stk.

DeLaval mælkeslange; BfR levedsmiddelgodkendt (mælk)

Art.nr.	Type	Indvendig diameter	Længde
90840580	gummi, sort	16 mm	20 m
90840480	gummi, sort	14,5 mm	20 m
90840080	gummi, sort	8 mm	25 m
90840180	gummi, sort	10,5 mm	25 m

DeLaval VMS™ mælkeslange i gummi; levedsmiddel godkendt (mælk)

Indvendig/udvendig diameter 11,2 mm/20,2 mm

DeLaval tripelslange

Art.nr.	Type	Indvendig diameter1/ indvendig diameter 2	Længde
98981780	gummi, sort	14,5 mm/7,6 mm	20 m

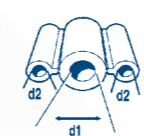

DeLaval dobbelt pulseringsslanger i PVC

Art.nr.	Type	Indvendig/udvendig diameter	Længde
90845090	PVC, transparent	7,5 mm/13,7 mm	20 m

DeLaval PVC mælkeslanger

Art.nr.	Type	Indvendig diameter	Længde
89814380	PVC, transparent	14,3	25 m
89814383	PVC, transparent	14,3	2350 mm, 1 pk.

For bedste malke resultater:

- Tilpas slangelængden til din installation
- Skær slangerne rene og lige
- Udskift mælkeslanger i gummi og pvc mindst en gang pr. år
- Udskift mælkeslanger i silikone mindst hver andet år
- Skift luft/pulseringsslanger hver anden gang; når mælkeslangerne skiftes
- Brug DeLaval slangeholder for at samle slanger præcist for at få optimal placering af malkesæt



DeLaval slangeholder

Brug DeLaval slangeholder for at samle slanger præcist for at få optimal placering af malkesæt.

- DeLaval slangeholder holder den lange mælkeslange og den dobbelt pulseringslange samlet
- Sørg for at have en bundtet slangepakke for at placere malkesættet godt
- Udskift DeLaval slangeholder hver gang den lange mælkeslange udskiftes



Vakuumpumper

Vakuumsystemet er en vigtig del af malkesystemet, det giver vakuum for effektiv malkning, vask og transport af mælken.

DeLaval vakuumpumpe DVP340

Den direkte drevne DeLaval DVP340 er meget omkostningseffektiv. Takket være moderne vakuumteknologi giver den et jævnt vakuum og sikker drift. DVP340 kan producere 340 liter pr. minut.



DeLaval vakuumpumpe DVP

Vakuumpumpen DVP er direkte drevet (har ingen rem), der giver en pålidelig og sikker drift med minimal vedligehold. Vakuumpumpen leveres med indbygget lyd-dæmper og olieopsamler, der mindsker luftbårne oliepartikler. Vakuums tanken beskytter pumpen mod vand, mælk og forurening. DVP fås med forskellige kapaciteter fra 800 til 2700 l/min.



DeLaval vakuumpumpe LVP

DeLaval LVP er fremstillet til mælkeproducenter, der kræver optimal ydelse. Den har en kapacitet fra 2.000 til 8.500 l/min og med minimal krav til vedligehold leverer den kraftig vakuumforsyning. LVP er bygget efter knast-pumpeteknologi, der hjælper med at beskytte miljøet, da det ikke er nødvendigt med olie til at tætnes eller smøre.



DeLaval vakuumpumpe controller VPC

DeLaval VPC styrer op til 3 frekvensstyrede pumper i en multipumpeløsning, hvor pumperne roterer for at udjævne driftstider. Det betyder ensartet slid på pumperne - for lav vedligehold og lang levetid med et optimalt, kontrolleret vakuumniveau.



DeLaval vakuumpumpe DVP-NFO

Lamelvakuumpumpe med unik NFO frekvensomformer og integreret DeLaval vakuumpumpe controller VPC, der gør den mere stille under malkning og giver energibesparelser på 30% til 75%. Elektronisk styring regulerer vakuumniveauer: konstant vakuum ved 30% til 50% kapacitet ved malkning og fuld vakuum ved rengøring.

DeLaval frekvensomformer NFO

NFO leverer flere revolutionerende fordele, som gør den unik at bruge i en mælkeproduktion. Den er let at installere og anvende, og den kan nemt kobles til en direkte drevet vakuumpumpe. Den overvåger automatisk malkesystemet og reagerer hurtigt på forandringer i vakuumbehovet ved at variere hastigheden på pumpen. En af de største og mest unikke fordele ved NFO er, at den er helt fri for interferens, så man behøver ikke at anvende skærmede kabler. En anden vigtig fordel er, at den er total støjfri.

DeLaval vakuumpumpeolie

Specialolie til vakuumpumper fra DeLaval beskytter omkostningseffektivt pumpernes funktion og sørger for lang levetid. Andre olier kan forårsage stop i vakuumpumpen på grund af for høje temperaturer. (Se hele DeLaval oliesortiment side 129).



DeLaval mælkefiltre

Vores mælkefiltres primære egenskaber inkluderer overlegen vådstyrke, maksimal udskilning af bundfald og optimal flowhastighed.



Mælk skal beskyttes for at sikre, at det leveres fri for snavs og affaldsprodukter. Støv, halm, gødning, hår og insekter kan trænge ind i mælken under malkning og komme igennem malkesæt og rør til mælkeudskilleren. Regelmæssige, udskiftede kvalitetsmælkefiltre beskytter din mælk mod partikler og sikrer en høj mælkekvalitet.

Brug et nyt filter ved hver malkning for at sikre ren mælk. DeLaval mælkefiltre er levnedsmiddelgodkendte, har overlegen vådstyrke, maksimal filtrering og optimal gennemstrømning.

Når mælken er kommet fra yveret, er der 3 vigtige ting, der skal fungere for at bevare en god mælkekvalitet:

1. Køling
2. Rengøring
3. God filtrering af mælken.



Farve

DeLaval blå mælkefiltre

Professionelle blå mælkefiltre fra DeLaval filtrerer effektivt og gør det let for dig at kontrollere mælkenes kvalitet. Klumper eller stænk i mælken ses lettere på de blå filtre, det giver dig en ekstra kontrol mod mastitis efter malkning.

DeLaval mælkefiltre

Vores unikke, højteknologiske mælkefiltre holder fremmedlegemer ude af din mælk og beskytter mælkekvaliteten. Alle DeLaval mælkefiltre er levnedsmiddelgodkendte og kombinerer den rigtige vådstyrke for gode flowhastigheder og er effektive til at tilbageholde bundfald.



Sømtype

Limet og syet

Sømmen på det lukkede filter kan være limet eller syet.

Det store udvalg af DeLaval mælkefiltre giver dig mulighed for at få det rigtige valg til dit malkeudstyr

Det betaler sig at skifte i tide

Udskift altid DeLaval mælkefiltre efter hver malkning eller på regelmæssig basis. Det sikrer, at du kan opretholde korrekt hygiejne i din kvalitetsmælkeproduktion.

Vælg dit mælkefilter

Traditionelle filtre er hvide, men med vores blå filtre er det nemmere at spotte tegn på mastitis eller andre mulige smittekilder. Vælg det filter der passer bedst til dit udstyr fra limede, syede eller runde filtre.

Husk engangsfiltre kun må bruges en gang.

Lukkede mælkefiltre, blå

Størrelse (mm)	Gram	Sømtype	Antal (filtre/boks)	Artikelnummer	Navn
320 x 60	60	Limet	200	90577710	Lukket mælkefilter GB60 320x60 mm
620 x 60	60	Limet	200	90577711	Lukket mælkefilter GB60 620x60 mm
320 x 60	60	Syet	200	87178101	Lukket mælkefilter SB60 320x60mm
620 x 60	60	Syet	200	87178201	Lukket mælkefilter SB60 620x60mm
610 x 95	80	Syet	200	87178301	Lukket mælkefilter SB80 610x95mm



Lukkede mælkefiltre, hvide

Størrelse (mm)	Gram	Sømtype	Antal (filtre/boks)	Artikelnummer	Navn
320 x 60	60	Limet	200	90577610	Lukket mælkefilter GW60 320x60 mm
455 x 60	70	Limet	200	90577643	Lukket mælkefilter GW70 455x60 mm
620 x 60	60	Limet	200	90577611	Lukket mælkefilter GW60 620x60 mm
320 x 60	70	Syet	200	90577670	Lukket mælkefilter SW70 320x60 mm
455 x 75	70	Syet	200	90577644	Lukket mælkefilter SW70 455x75 mm
610 x 95	70	Syet	200	98498680	Lukket mælkefilter SW70 610x95 mm
620 x 60	70	Syet	200	90577671	Lukket mælkefilter SW70 620x60 mm
620 x 60	120	Syet	100	98079627	Lukket mælkefilter SW120 620x60 mm
800 x 75	70	Syet	200	90577621	Lukket mælkefilter SW70 800x75 mm
620 x 75	60	Syet	200	90577620	Lukket mælkefilter SW60 620x75 mm
635 x 90	120	Syet	100	87979201	Lukket mælkefilter SW120 635x90 mm
980 x 140	70	Syet	200	64124101	Lukket mælkefilter SW70 980x140 mm



Runde mælkefiltre, hvide

Størrelse (mm)	Gram	Antal (filtre/boks)	Artikelnummer	Navn
180	20	200	98501880	Rundt mælkefilter W20 180 mm
240	20	200	98502480	Rundt mælkefilter W20 240 mm
320	20	200	98503280	Rundt mælkefilter W20 320 mm



VMS™ mælkefiltre

Størrelse (mm)	Gram	Sømtype	Antal (filtre/boks)	Farve	Artikelnummer	Navn
570 x 44	120	Syet	100	Hvid	98079631	VMS™ mælkefilter SW120 570x44 mm
570 x 44	120	Syet	100	Blå	98079632	VMS™ mælkefilter SB120 570x44 mm
1040 x 44	120	Syet	100	Blå	98079633	VMS™ mælkefilter SB120 1040x44 mm



DeLaval filterboks i rustfrit stål

Praktisk filterboks der beskytter filtre mod snavs.

Findes i 2 størrelser.

2150008573 MFD600 til filtre op til 650x120 mm

2150008574 MFD1000 til filtre op til 1100x230 mm



DeLaval mælkeudskillere

DeLaval mælkeudskillere er fremstillet til at opretholde optimal hygiejne, og de rengøres alle automatisk gennem mælkeslangen.



DeLaval mælkeudskiller SR

SR serien er fremstillet, så den passer til alle malkestalde - inklusiv forskellige karruseller, low-line og MidiLine™. Den kan hjørne- eller vægmonteres så den passer til din malkestalds indretning. SR fås med kapacitet fra 50 til 100 liter.



DeLaval mælkeudskiller GR

DeLaval glasudskillere er fremstillet til at opretholde optimal hygiejne og rengøres automatisk ved hjælp af mælkeslangen. Du kan også se mælkeflowet! Udskilleren fås i forskellige størrelser, der passer til små og store anlæg.



Automatisk drænventil

Den valgfri automatiske drænventil forbedrer hygiejnen i malkeanlægget. Den fungerer ved enten at følge et signal fra vaskeautomaten og derpå tømme den efter hver rengøringsfase eller ved at åbne, når anlæggets vakuum falder.

Hygiejne



Rengøring af malkeudstyr er en vigtig del af den daglige rutine. Det er afgørende for at holde mælkekvaliteten i top. DeLaval vaskeautomater rengør dit malkeanlæg automatisk efter hver malkning. De sørger for at vandtemperatur, rengøringsmiddel, vasketid og vandforbrug kontrolleres og udføres så optimalt som muligt.



DeLaval vaskeautomat C100E

Vaskeautomat C100E tager sig automatisk af rengøringen af dit malkeanlæg og er meget let at anvende. Alt-i-en-enheden er let at installere. Vaskeautomaten bruger mindre vand og vaske-midler i forhold til manuel vask. Funktionen er hovedsagligt den samme som i C200, men C100E er en lidt enklere udførelse. C100E fås både med og uden vandbeholder. Vaskeautomater med integreret vandbeholder fås i størrelserne 40, 80 og 160 liter og er udstyret med varmelement.

DeLaval vaskeautomat C200

Vaskeautomat C200 leveres fabrikmonteret som en enhed, hvilket giver en hurtig og nem installation på gården. Vaskeautomaten er elektronisk styret, og vasken kan derfor indstilles præcis efter anlægget. Det gør, at automaten vasker optimalt med meget lave drifts-omkostninger. C200 findes i størrelserne 40, 80 og 160 liter; alle med varmelement og en version uden vandbeholder og element. Vaskeautomater uden vandbeholder kombineres med en separat vask.



VÆR KLAR TIL AT MALKE

Vi udvikler og producerer rengøringsmidler, der er særligt fremstillet til at fungere med rengørings-systemer og rengøringsrutiner, der anvendes i moderne malkesystemer.

Det betyder, at de er effektive mod urenheder men skånsomme mod dit system og dets dele.

Rengøringsmidlers formler afhænger af kemikaliers egenskaber og mulige kombinationer. Følgende egenskaber er tænkt ind for effektivt at forebygge aflejringer:



Alkali: Et alkalisk rengøringsmiddel opløser fedt og holder dem i opløsningen, så de bliver skyllet med rengøringsopløsningen. Dermed sætter det sig ikke fast på anlæggets overflade.

Overfladeaktive stoffer: Overfladeaktive stoffers væsentligste funktion er at fjerne aflejringer fra overflader og opløse dem i opløsningen.

Syre: Opløser mineraler og kan fjerne mælkeaflejringer i kombination med overfladeaktive stoffer.

Klor: Bryder proteiner til små dele og har desinficerende egenskaber. Flydende klorin er ustabil afhængig af formel og opbevaringsforhold. Undgå derfor længere opbevaring, høje temperaturer og UV lys for at bevare produktets effektivitet.

Vandblødgøringsmiddel: Da mineraler reducerer rengørings-effektiviteten, bruges vandblødgørere til at modvirke det og for at undgå, at mineraler aflejrer sig i installationen.



HVAD KAN STOPPE DIG FRA AT VÆRE KLAR TIL AT MALKE?

Der er to ting, der kan forhindre dig i at være klar til at malke; det er faktisk mælk og det vand, du bruger til at rengøre dit malkesystem.

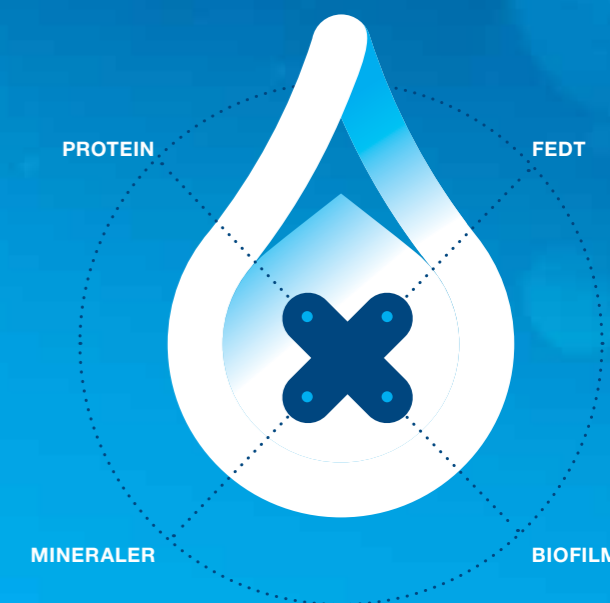

HVAD SKAL DU SE EFTER?

Sådan genkender du nemt de største udfordringer på din gård

PROTEIN

I nye mælkeaflejringer kan koncentrationen af protein nå op på 20%. Det giver de genkendelige regnbuelignende farver på udstyret.

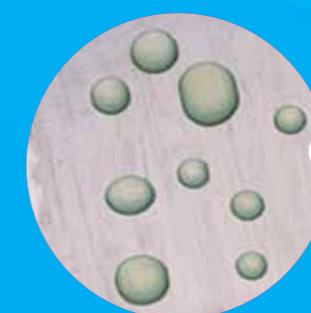

FEDT

I nye mælkeaflejringer kan koncentrationen af fedt nå så højt som 25%. Fedtaflejringer ses og føles som et fedtet lag.

MINERALER

Der er mineraler i mælk, men de mineraler, der er i vandet, som bruges til at blande rengøringsmiddel i, kan være et meget større problem. Mineralrester giver et pulverlignende udseende og kan være hvidt eller orange/rødt afhængig af typen.

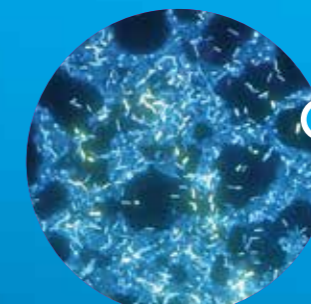

BIOFILM

Stiger antallet af bakterier pludseligt, kan det skyldes biofilm. Biofilm dannes normalt på en uren aflejring, der allerede er på udstyrets overflade. De er typisk i områder, der er svære at rengøre. Disse bakterier, svampe og andre mikroorganismer er vanskelige at rengøre med regelmæssige rengøringsrutiner.

Step 1 Vælg det rigtige alkaliske rengøringsmiddel



SuperClean™

Flydende, fosfatfrit og klorholdigt rengøringsmiddel til malkeanlæg og køletanke.

- Indeholder ekstra klor til at hjælpe med at fjerne proteinaflejringer
- Effektiv rengøring - selv i hårdt vand
- Skånsomt overfor malkeanlæg
- Kan anvendes til både 3 & 5 trinsvask

741007067	25 liter
741007068	60 liter
741007069	200 liter



BasixClean™

Flydende, klorholdigt rengøringsmiddel uden fosfater til malkeanlæg og køletanke.

- Indeholder klor til at opløse proteinrester
- Velafstemt blanding af aktive komponenter
- Maksimal ydelse i middelhårdt vand

741007059	25 liter
741007061	60 liter
741007062	200 liter



C-AlkaClean™

Flydende klorholdigt rengøringsmiddel til malkeanlæg og køletanke.

- Fremstillet til at fjerne mælkerester
- Til daglig rengøring i blødt vand
- Grundrengøringsmiddel, lave brugsomkostninger
- Kan anvendes til både 3 & 5 trinsvask

741007070	25 liter
741007071	60 liter
741007072	200 liter



Klorfri CFD25

Flydende rengøringsmiddel uden klor, fosfat og nitrat, der er velegnet til at rengøre malkeanlæg.

- Mildt ved materialer og udstyr - giver længere levetid og renere overflader
- Økonomisk i brug - lav dosering
- Specialudviklet til at bruge i en vekslende rengøringsrutine

741007095	25 liter
741007096	60 liter
741007097	200 liter



Klorfri CFD100

Flydende rengøringsmiddel uden klor, fosfat og nitrat. Til miljøer med meget hårdt vand.

- Særligt kraftigt rengøringsmiddel der gør fremragende rent.
- Specialudviklet til at bruge i hårdt vand
- Skånsomt mod materialer og udstyr - længere holdbarhed og renere overflader

741007190	20 liter
741007191	60 liter
741007192	200 liter

Step 2 Vælg det rigtige sure rengøringsmiddel

Du har brug for sure rengøringsmidler til alkalisk regelmæssige forhold afhængig af dit vands hårdhedsgrad og rengøringseffektiviteten af det alkaliske, du har valgt.

- Alkalisk dominant rutine 1 til 4 sure vaske pr. uge
- Vekslende rengøringsrutiner 1 sur og 1 alkalisk vask pr. dag



Step 2 Vælg det rigtige sure rengøringsmiddel



Cidmax™

Flydende, højkoncentreret surt rengøringsmiddel til malkeanlæg og køletanke. Det er ideelt at bruge i forbindelse med alkalisk dominerende rengøringsrutiner.

- Fungerer i alle vandhårdhedsgrader
- Effektiv afkalker
- Skånsomt mod udstyret

741007304	25 liter
741007306	60 liter
741007307	200 liter



Cid™

Flydende, effektivt surt rengøringsmiddel til malkeanlæg og køletanke. Det forhindrer og løser kalkbelægninger.

- Blødt til middelhårdt vandforhold
- Effektiv afkalker, skånsomt mod udstyret

741007322	25 liter
741007326	60 liter
741007327	200 liter



OptiCid™

Flydende, surt rengøringsmiddel til at rengøre malkeanlæg og køletanke. Anvend det både i alkalisk dominerede og skiftende rengøringsrutiner. OptiCid har en meget god desinficerende effekt mod termoresistente bakterier.

- Blødt til middelhårdt vandforhold
- Fjerner nemt mælkesten, kalksten og mineraler

92053024	20 liter
92053026	60 liter
92053027	200 liter

Step 3 Hvis/når det kræver et ekstra kraftfuldt surt desinfektionsmiddel til malke- og køleudstyr



DeLaval PeraDis

Desinficerer du pattegummi og malkesæt med DeLaval PeraDis, giver det dokumenteret beskyttelse imod de patogener, der overfører mastitis under malkning - og de deraf følgende dyrlægeomkostninger.

- Koncentreret hydrogen peroxide og pereddikesyre desinfektionsmiddel
- Indeholder ikke klor og fosfor

92086213	20 liter
92053016	60 liter

Brug biocider forsigtigt. Læs altid etiket og produktinformation inden brug.

Vask malkeudstyret korrekt og få det bedste resultat

- Tøm anlægget for mælkerester
- Skyl anlægget med lunkent vand (40-45 °C)
- Bland DeLaval rengøringsmiddel i varmt vand (60-80 °C). Dosér rengøringsmidlet i starten af cirkulationsfasen eller direkte fra vaskeautomaten
- Lad vaskevandet cirkulere i anlægget i 6-10 min. Vandets sluttemperatur må ikke være under 42 °C. Det er vigtigt, at der dannes "slug" (propper) af rengøringsvandet, der når alle overflader i malkerøret af rengøringsopløsningen
- Kontroller at vaskevandet passerer gennem alle malkesystemets dele
- Tøm anlægget for vaskevand og kontroller vaskeresultatet
- Skyl godt med rent, varmt vand
- Mangel på varmt vand giver dårligt vaskeresultat. Problemer som belægninger/biofilm og bakterietilvækst kommer ofte som følge af for lav vasketemperatur

BEVIST EFFEKTIVITET

Alle DeLaval
rengøringsmidler har
gennemgået
grundige
rengøringstest*

100% KOMPATIBEL

med DeLaval udstyr.
Ingen skade på
sensitive, originale
dele inden for
levetiden*

ReCharge dine rengørings- rutiner

MERE END 30 ÅRS ERFARING

i at sammensætte
og fremstille
DeLaval
rengøringsmidler

DELAVAL PATTEGUMMI KOMPATIBEL

Påvirker ikke originalt
pattegummimateriale
& elasticitet inden for
levetiden*

DLG GODKENDT

Alle rengøringsmidler
er gået gennem de
krævende tyske
DLG tests

Det handler om at
være klar til det
vigtigste i enhver
mælkeproduktion:
den næste malkning.

*Resultater bevist i krævende laboratorietest in-house

Børster

Perfekt redskab til manuel rengøring.
DeLaval børster er fremstillet i høj
kvalitet. De tåler høje temperaturer;
op til 121 °C.



Verdens bedste opvaskebørste?

“Alle” kender DeLavals opvaskebørste!

Det er nærmest umuligt at slide den op. Børstehårene er fremstillet af slidstærk polyesterfiber, som ikke suger vand. Børsterne holder sig rene og spændstige i lang tid. Rengør børsten i opvaskemaskine eller med kogende vand for bedst mulig hygiejne (op til 120 °C).
Altid en populær gave til venner!



Opvaskebørste

27 x 300 mm
98880117 rød



Rørrensers

Børste til at rengøre tank-
udløb og slanger.
98880103 500 mm



Universalbørste

Børste til at rengøre mælke-
slanger, pulsator og andre
maskindele.
98880101 480 mm
97205481 Løs børste



Pattegummibørste

98880101 465 mm
97205481 Løs børste



Mælkeslangebørste

4784473039
280 mm, Ø 15,5 mm
86701401
1050 mm, Ø 15,5 mm



Tankbørste

Oval og tæt tankbørste
til mælketanke.
140 x 200 mm
98880115 Børste
98880116 Aluskraft
1300 mm



Rørrensers

Skal bruges sammen med
børste. Rengør buede rør
og slanger.
64095101 1500 mm
95831580 Løs børste



Skurebørste

Traditionel skurebørste af
høj kvalitet.
64186401 70 x 200 mm



Rund spandbørste

Praktisk børste til at rengøre
spande og drikkekar.
64186501 65 x 190 mm



Spandbørste – kort eller langt skaft

Børstehårene er fremstillet
af slidstærk polyesterfiber,
som ikke absorberer vand.
Rengør børsten i opvaske-
maskine eller med kogende
vand (op til 120 °C).
64186301 kort skaft,
75 x 250 mm
64186201 langt skaft,
50 x 410 mm



Neglebørste

En stor og kraftig
neglebørste der effektivt
rengør hænderne. Den
er også udemærket til at
skrubbe kartofler.
64145902 40 x 115 mm

Manuelle rengøringsmidler

Højkvalitets mælkeproduktion kræver, at malkeanlægget regelmæssigt rengøres og vedligeholdes. DeLaval har et bredt sortiment af håndsæbe, rengøringsmidler og andre produkter, der kan hjælpe dig med disse opgaver.



DeLaval foam cleaner

Rengøringsmiddel til at rengøre stærkt tilsmudsede områder regelmæssigt. Når du påfører det gennem en skumlanse, danner det et langtidsvirkende skum på overfladen. Det giver et optimalt samspil mellem snavset og produktet uden at skade udstyret.

741007724 20 liter



DeLaval parlour cleaner

Det kraftige skummende syre-afkalkningsmiddel er beregnet til at bruge i malkestalde. Vi foreslår at påføre midlet med en skumlanse. Vi anbefaler at bruge det regelmæssigt til at fjerne mælke- og kalksten på udvendige overflader i malkestald og malkerum.

741007712 5 liter
741007714 20 liter



DeLaval manual cleaner 20

DeLaval manual cleaner 20 er et koncentreret, biologisk nedbrydeligt rengøringsmiddel, der er særligt egnet til at vaske malkeudstyr i hånden. Det skummende, neutrale rengøringsmiddel er sikkert og mildt at bruge på alle materialer.

741007743 10 liter



DeLaval vehicle cleaner

Det er et kraftigt, skummende og mildt alkalisk produkt, der er særligt velegnet til stærkt snavsede køretøjer. Det er specielt fremstillet til at rengøre lakerede og malede overflader. Vi foreslår at påføre midlet med en skumlanse for at danne tæt skum, så opnår du det bedste resultat.

741007700 5 liter
741007701 20 liter



DeLaval opvaskemiddel

Et effektivt, koncentreret flydende opvaskemiddel til at bruge i husholdningen eller til lettere rengøring i stalden.

741007582 5 liter

Beskyttelses-/rengøringshandsker

Den slidstærke, behagelige og forede handske beskytter dine hænder, da de tåler alle former for rengøringsmidler.

Farve: Blå
86879301-05
Str. S-XXL



Køling

Den rigtige køleproces sikrer mælkekvaliteten og øger din rentabilitet endnu mere.

Du har brug for et kølesystem til din mælk, som både øger din kapacitet og energieffektivitet og samtidig maksimerer dit overskud med minimale omkostninger.

DeLaval har effektive kølesystemer til alle størrelser gårde. Fra indendørs køletanke til udendørs silotanke, der har maksimal kapacitet på mindst mulig plads - der er altid en køleløsning til dine behov.



ReCharge din mælkekøling



DeLaval

DeLaval køletank DXCE

Fremragende køletanke der sikrer hurtig afkøling og skånsom omrøring for at bevare mælkenes kvalitet.

De fås i forskellige størrelser

DeLaval køletank DXCE

Hurtig og effektiv mælkekøling er den eneste måde at bevare en optimal mælkekvalitet og få den højeste mælkepris fra mejeriet. DeLaval tilbyder det bedste inden for moderne teknik i lukkede køletanke med DeLaval køletank DXCE.

Egenskaber

Alle tanke i denne serie har en oval bund med en stor køleoverflade, så den kan kobles til kompressorer med høj kapacitet. Tankene har et dobbelt drejelåg, som åbnes enten lodret eller vandret for at få let adgang til tanken. Det gør dem særdeles velegnede til mælkerum med lavt til loftet.

DeLaval DXCE serien fås i fire forskellige størrelser. Det giver dig mulighed for at vælge den kapacitet, der passer bedst til din gård og den størrelse, der passer til dit mælkerum.

Fordele

Mælk er i stigende grad følsom over for mekanisk påvirkning, når dens temperatur falder, så vores omrørebåde kører ved laveste hastighed. Det specialdesignede blad-layout minimerer luftindslutningen for at undgå, at der dannes frie fedtsyrer (FFA) i mælken. Det tager kun 2 minutter inden den kolde temperatur, der genereres i bunden af tanken, fordeles hurtigt igennem mælken.

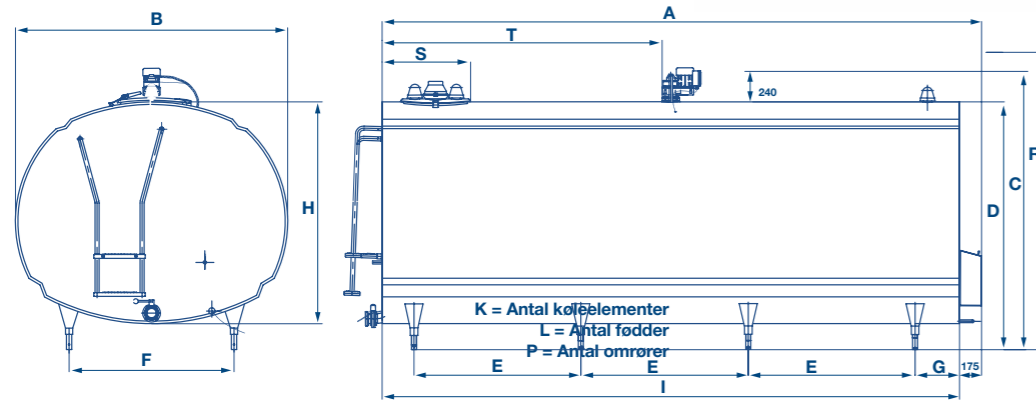

Tank størrelse	Mælketank model	Total længde	Total bredde	Min. højde	Tank højde + fødder	Fødder dist. længde	Fødder dist. bredde	Dist. fødder til bagende	Højde tank	Tank længde	Højde (tank at 3%)	K	L	Netto vægt i kg	P
		A	B	C	D	E	F	G	H	I	R	K	L		P
1150	DXCE	1960	1400	1540	1351	1015	830	200	1080	1400	1653	1	4	340	1
1300	DXCE	2125	1400	1536	1351	1080	830	250	1080	1565	1653	1	4	360	1
1600	DXCE	2455	1400	1535	1351	1410	830	250	1080	1895	1653	1	4	390	1
2000	DXCE	2895	1400	1535	1351	1850	830	250	1080	2335	1653	1	4	425	1
2500	DXCE	3445	1400	1536	1351	2400	830	250	1080	2885	1653	1	4	470	1
3000	DXCE	2440	1800	1889	1704	1290	1070	350	1480	1880	2014	2	4	500	1
3500	DXCE	2760	1800	1889	1704	1590	1070	350	1480	2200	2034	2	4	550	1
4000	DXCE	3050	1800	1889	1704	1890	1070	350	1480	2490	2003	2	4	600	1
4500	DXCE	3350	1800	1889	1704	2190	1070	350	1480	2790	2003	2	4	650	1
5000	DXCE	3115	2000	2002	1824	1870	1035	500	1539	2555	2178	2	4	750	1
6000	DXCE	3600	2000	2002	1824	2350	1035	500	1539	3040	2178	2	4	850	1
6750	DXCE	3910	2000	2000	1813	2522	1035	491	1539	3350	2178	2	4	890	1
7500	DXCE	4230	2000	2023	1814	1650	1035	200	1539	3670	2178	2	6	930	1
8000	DXCE	4560	2000	2052	1820	1810	1035	200	1539	4000	2178	2	6	1080	1
8600	DXCE	4165	2150	2214	2045	1500	1300	350	1748	3605	2400	4	6	1330	1
9700	DXCE	4565	2150	2234	2096	1700	1300	350	1748	4005	2400	4	6	1170	1
11000	DXCE	5115	2150	2330	2075	1315	1300	350	1748	4555	2400	4	6	1250	1
11002	DXCE	5115	2015	2330	2075	1315	1300	350	1748	4555	2400	4	6	1250	2
12002	DXCE	5560	2015	2330	2075	1470	1300	250	1748	5000	2400	4	8	1420	2

DeLaval køletank DXCEM

Kæmpetanke til at køle eller lagre store mængder mælk

DeLaval køletank DXCEM

DXCEM serien er specielfremstillet til at dække store mælkeproducenters kølebehov med tanke fra 12.000 til 32.000 liter. Du kan vælge den kapacitet, der passer bedst til din gård og dit eksisterende mælkerum.

Egenskaber

Eftersom mælkeproduktioner vokser og bliver større, tilbyder DeLaval tankløsninger, der passer til deres behov. Denne serie af store tanke imødekommer kravene til at køle og/eller opbevare store mængder mælk. Hver tank indeholder fire uafhængige DeLaval forsænkede pladefordampere, der sørger for pålidelig mælkekøling.

Fordele

Tankens unikke form gør det muligt at anvende store fordampereoverflader uden at gøre tankens udvendige dimensioner for stor. Hver tank har 2 omrørere, der håndterer mælken skånsomt. Det dobbelte drejelåg åbner lodret eller vandret og gør det nemt at få adgang til tanken, og det er ideelt til mælkerum med lavt til loftet.

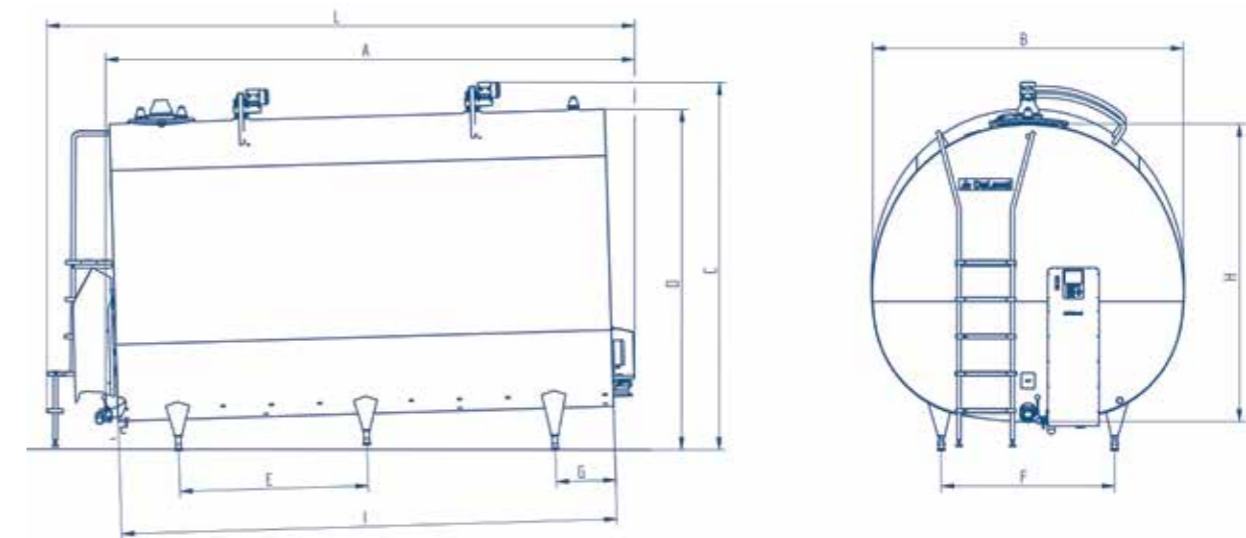

Dimensioner i millimeter

Tank størrelse	Mælketank model	A	B	C min.	C maks.	D min.	D maks.	E	F	G	H	I	L	Fødder på tanken
12001	DXCEM	4323	2270	2583	2625	2393	2434	2x1520	1300	482	2027	4004	4753	6
14000	DXCEM	4983	2270	2631	2673	2413	2455	2x1850	1300	482	2027	4664	5413	6
16000	DXCEM	5623	2270	2642	2684	2431	2473	2x2170	1300	482	2027	5304	6053	6
16001	DXCEM	4322	2522	2980	3027	2762	2809	2x1520	1400	482	2400	4004	4752	6
18000	DXCEM	6262	2270	2671	2707	2463	2489	3x1660	1300	482	2027	5944	6692	8
20000	DXCEM	5321	2522	2997	3047	2790	2861	2x2020	1400	482	2400	5004	5751	6
24000	DXCEM	6322	2522	3016	3066	2818	2868	3x1680	1400	482	2400	6004	6752	8
32000	DXCEM	8321	2522	3071	3118	2878	2926	"2x2345 1x2350 (midten)"	1400	482	2400	8004	8751	8

DeLaval silotank DX3S

Sikrer mælke kvaliteten ved store mængder

Optimal opbevaring til gårde med automatisk malkning

DeLaval silotank DX3S køler selv de første liter mælk effektivt, der kommer ind i den tomme tank. Den har mange finesser, som for eksempel at den omrører med to forskellige hastigheder, som tilpasses til mængden af mælk i tanken. Den beskytter mod overløb ved at sørge for, at DeLaval VMS standser malkningen, når tanken er 90% fuld, og du får en alarm.

Optimal opbevaring til gårde med malkestalde

DeLaval silotank DX3S passer også godt til gårde med malkestald takket være dens store lagringskapacitet. DeLaval DX3S har kølekapacitet på helt op til 40 kW. Det sikrer mælkekvaliteten og giver en uovertruffen kølekapacitet til tanke i denne størrelse.

Løsningen kan desuden suppleres med energieffektivt forkølingssystem, som kan reducere det samlede energiforbrug til køling af mælk med op til 60%.

Tanken fås i størrelser: 15.000, 20.000, 25.000, 30.000, 35.000 og 40.000 liter.



Flere fordele uanset hvordan du malker

Udluftningssystem

Udluftningssystemet minimerer risikoen for at beskadige tanken på grund af undertryk, når du tømmes og rengør tanken.

Effektivt rengøringsystem

DeLaval silotank har et unikt rengøringsystem med en T-sprayer, der er specielt designet til tankens størrelse. Du får altid en optimal vask og dermed en god mælkekvalitet.

Måling af mælkemængde

Du kan købe en mængde-måler som ekstraudstyr. Den viser din mælkemængde i DeLaval DX3S.

Adgang til tanken

Alkoveløsningen giver direkte adgang til tankens

udstyr fra mælkerummet.

Kvalitet i rustfrit stål

Tanken er udført i rustfrit stål af høj kvalitet. Den er modstandsdygtig over for korrosion. Det giver tanken en høj levetid.

Udendørs installation

Du kan installere tanken udendørs, det gør det muligt at reducere mælkerummets størrelse. Du får lettere ved at udvide bedriften i fremtiden.

Udvikling af omrører

Omrøreren design giver din mælk en god og skånsom omrøring.

Fordampere i verdensklasse

Fordamperne er utroligt effektive, hvilket forlænger køleaggregaternes levetid. Deres høje effektivitet er også med til at reducere omkostningerne til energi.



DeLaval compact chiller CWC15



DeLaval compact chiller CWC30

DeLaval compact chiller CWC15 og CWC30T

Kompakte kølere som hurtigt køler mælk, sikrer og bevarer højeste mælkekvalitet

En af udfordringerne mælkeproducenter står over for er at få kølet mælken hurtigt for at opnå den højeste mælkekvalitet. DeLaval compact chillers køler mælken med det samme for at bevare mælkekvaliteten.

De robuste kølere er fremstillet til at køle maksimalt med et minimalt energiforbrug. De køler mælken hurtigt og effektivt fra den ledes fra malkepladsen til køletanken via pladekøleren. Risikoen for bakterievækst er meget begrænset, da mælken bliver øjeblikkelig kølet, og rørsystemet holdes koldt af den kolde mælk, der løber igennem pladekøleren.

Du kan placere de kompakte kølere, hvor det passer dig - væk fra områder med megen trafik eller uden for stalden.

Fordele:

- Beskytter mælkekvaliteten ved at køle mælken hurtigt
- Forbedrer kølekapaciteten på alle mælkeproduktioner
- Kan placeres udendørs for at spare plads
- Et godt supplement til vertikale køletanke der har stor lagringskapacitet men en lille køleydelse

- Vi malker godt 2.000 liter mælk i timen i DeLaval karrusellen med plads til 32 køer ad gangen. Efter vi anskaffede waterchilleren, sparer vi en masse strøm til at køle mælken ned, mens det opvarmede vand med stor fordel bruges til blandt andet rengøring og varmt pulvermælk til kalvene. - Før gik der 4-5 timer, før mælken var kølet ned fra 34 grader til den korrekte temperatur i køletanken. Nu nedkøles mælken straks og er nede på 4,5 grader, allerede inden den kommer i tanken.

Lars Jeppesen, Æblehøjgård



Lars Jeppesen ved DeLaval compact chiller CWC30T

DeLaval køle- og bufferløsninger

Automatisk malkning giver nye udfordringer til køling. DeLaval kan levere effektive løsninger til dig, der malke med VMS.

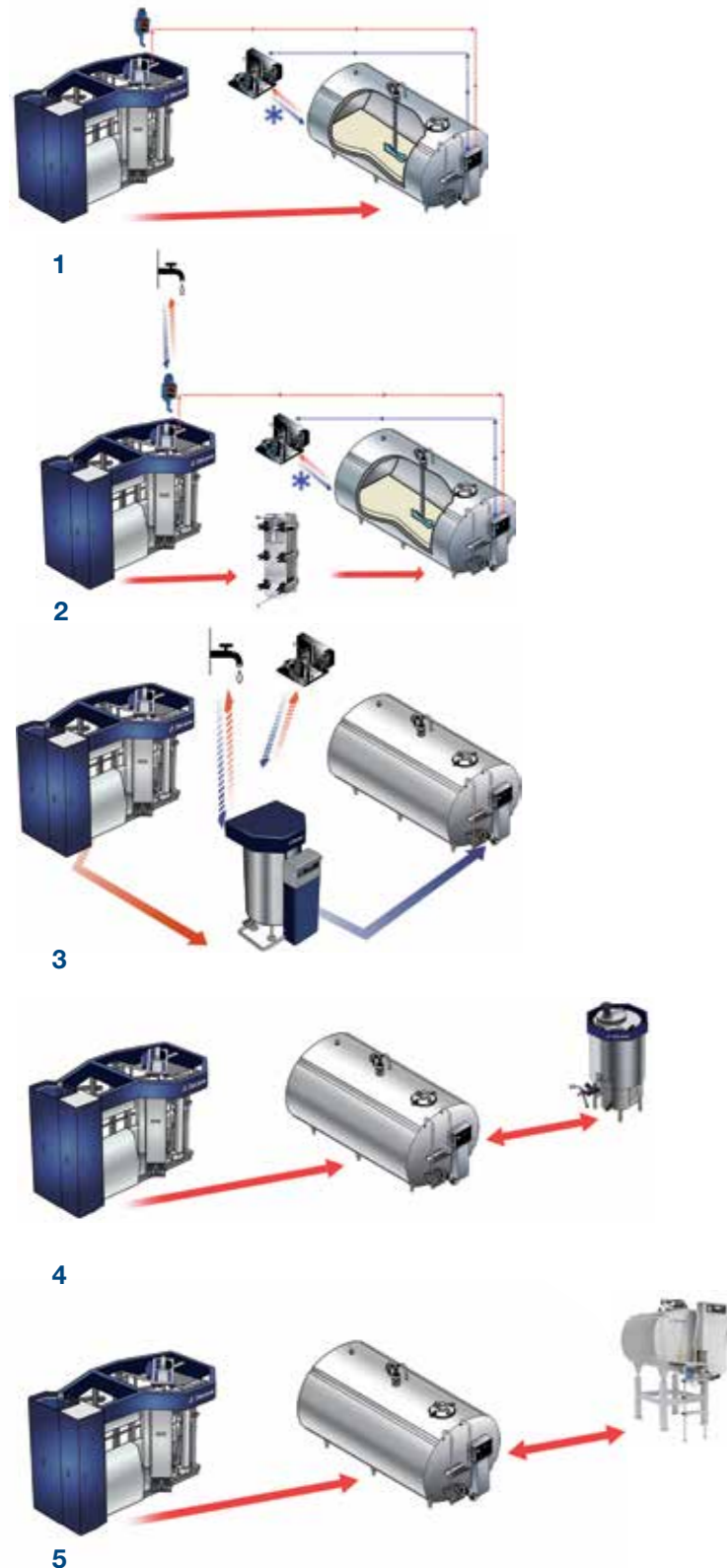

DeLaval køletanke er konstrueret til at starte automatisk med at køle, når tanken er 5% fuld. Men med robotmalkesystemets gennemsnitlige lave flowhastigheder vil det tage timer at nå det minimale køleniveau.

Automatisk malkning har skabt nye udfordringer til køling, da det leverer mælk til tanken med uregelmæssige intervaller og flowniveauer. Derudover skal man tænke på, hvad der sker, når tanken er tom og skal rengøres samtidig med, at malkebobotten fortsætter med at malke køer.

DeLaval har udviklet kølesystemer og buffersystemer, der fungerer sammen med DeLaval VMS™ og sørger for at bevare mælkekvaliteten.

1. DeLaval flowstyret køling FCC

Den unikke køleløsning til DeLaval VMS™ er baseret på vores patenterede princip med flowstyret køling. DeLaval VMS meddeler køletanken om den mængde mælk, der sendes til tanken. Tanken justerer sin kølekapacitet efter mælkemængden. Direkte levering af mælk til tanken. Kølingen justeres til mængden af mælk, VMS'en leverer. En omkostningseffektiv løsning, der ikke går på kompromis med mælkekvaliteten.

2. DeLaval forkøling

Mælken forkøles, før den når opbevaringstanken med grundvand. Det er en meget omkostningseffektiv investering, da den sparer energi på køl, og køerne kan stadig drikke vandet, der bruges til forkøling. Køernes vandindtag øges og ligeledes kan mælkeproduktionen.

3. DeLaval bufferstyret køling BCC

Mælken opsamles og køles før den løber ind i opbevaringstanken. Forsæt malkning uden ydelsestab mens tanken tømmes og rengøres. Den perfekte løsning for mælkekvalitet og ro i sindet.

4. DeLaval buffertank BVV

Mælken ledes automatisk fra VMS til BVV, når opbevaringstanken tømmes og rengøres. Når den igen er tilgængelig, leverer BVV sin mælk til tanken, og VMS begynder at rengøre BVV

5. DeLaval buffertank DBV

Denne bufferløsning opsamler mælk, mens opbevaringstanken tømmes og rengøres. DBV kan også køle mælk under opbevaring.

DeLaval gør det nemt

Mælkeafhenting kan ske på ethvert tidspunkt af dagen, og tankbilens chauffør skal kun trykke på få knapper. Systemet sender en alarm, hvis det opdager en uventet fejl, så der kan foretages forebyggende handling, før der sker alvorlige problemer. Mælk og rengøringsvand strømmer gennem automatiske ventiler - der sparer dig for værdifuld tid og giver dig ro i sindet.



DeLaval buffertanke BVV

DeLaval har buffertanke i flere forskellige størrelser til dig, der har DeLaval VMS™.

Ingen stop ved afhentning

DeLaval buffertank BVV er fremstillet til automatiske malkesystemer. Når køletanken tømmes og rengøres tager buffertanken imod mælken, så det automatiske malkesystem kan køre konstant uden at blive afbrudt. Rengøring af buffertanken kan sættes i gang både manuelt og af det automatiske malkesystem.

Fordele

Med DeLaval BVV er der ingen malkestop når lagertanken rengøres, derudover kan mælkeafhenting ske, når det passer mælkebilens.

Forskellige størrelser

Du kan få DeLaval buffertanke BVV i følgende størrelser:
300 liter
600 liter
850 liter

DeLaval vaskeautomater

Vores moderne og brugervenlige vaskeautomater kan rengøre din tank effektivt med bare et enkelt tryk på en knap. De giver en effektiv rengøringsproces, og du opnår det bedst mulige rengøringsresultat med mindst muligt energi- og vandforbrug.



1. DeLaval vaskeautomat T10

Rengør tanken med vandcirkulation og har som standard en automatisk doseringsenhed til flydende rengøringsmiddel.

2. DeLaval vaskeautomat T100/T200

Rengør tanken med vandcirkulation ved hjælp af individuelle programmerbare rengøringsparametre. DeLaval T200 sparer op til 40% af vandforbruget og reducerer den samlede rengøringsproces med op til 60% sammenlignet med standard vaskeautomater med vandcirkulation.

Systemet går direkte til afløb, som rengør ved hjælp af små mængder vand. Rengøringsparametre er inkluderet, som kan justeres individuelt til forholdene til hver gård. Passer til tanke op til 40.000 liter.

3. DeLaval vaskeautomat T300

DeLaval T300 automatiserer køle- og rengøringsprocessen. Den forprogrammerede enhed maksimerer køle- og rengøringsresultater og minimerer energi- og vandforbruget. T300 har et indbygget mælkeovervågningssystem,

der informerer dig om mælketankens akutte status inklusiv mælketemperatur og mængde eller rengøringsstatus. T300 har et advarselsystem, der informerer mælkebilens chauffør, om det er sikkert at pumpe mælken fra mælketanken.

DeLaval T300 er fuldt kompatibel med DeLaval DelPro™ Farm Manager til DeLaval VMS™ og kan programmeres til at møde særlige krav fra køling eller rengøring i enhver mælkeproduktion.

DeLaval komplet systemløsning til forkøling

Effektiv forkøling af mælk før den når mælketanken

Ved at forkøle mælk minimeres kølebelastningen på tanken og dermed også energien og de totale omkostninger til at køle mælk reduceres, da køletiden er mindre. Med en DeLaval pladekøler i den rigtige størrelse til din mælkemængde, kan du spare op til 60% af energiomkostninger til køling. Det opvarmede vand går til en opsamlingskøle, du kan bruge som drikkevand til køerne. Takket være mindre varme fra kompressor bliver temperaturen lavere i motorrummet, der forbedrer miljøet i bygningen på grund af reduceret kondens på rør.

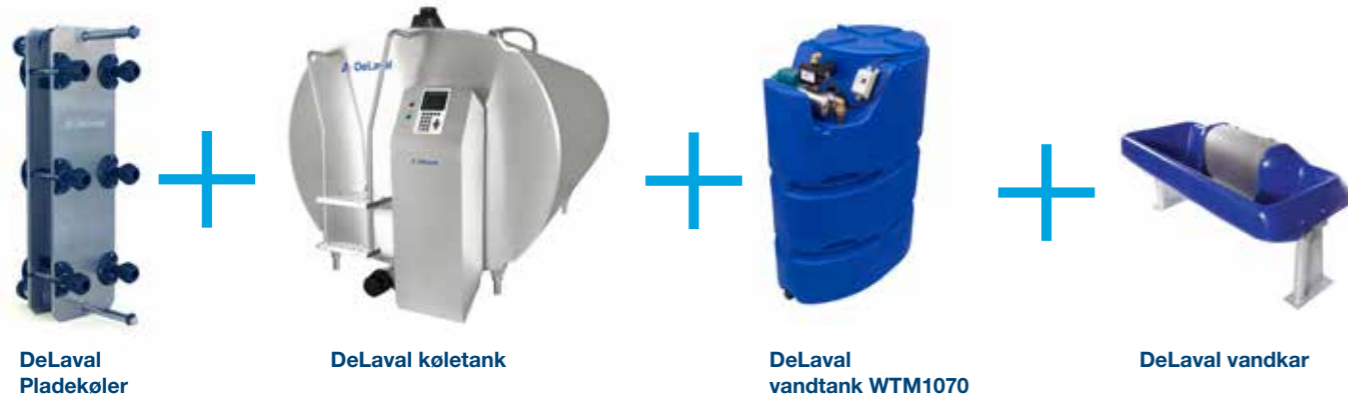

DeLaval Pladekøler

DeLaval køletank

DeLaval vandtank WTM1070

DeLaval vandkar

DeLaval pladekølere

Varmevekslere til omkostningseffektiv forkøling af mælk

En rentabel investering

Forkøl mælk og reducer kølebehovet i din tank og dermed den krævede mængde energi. De ledsagende omkostninger reduceres også. En pladekøler i den rigtige størrelse til din mælkemængde kan spare op til 60% af dine energiomkostninger til at køle mælk.

Øg mælkeydelsen

Forskning har vist, at køer drikker mere vand, når de får det opvarmet til 17 °C, end når vandet er koldere; under 10 °C. Mælkeydelsen kan øges med op til 0,9 liter pr. dag ved at give køerne vand, der har den optimale temperatur. Det er ideelt for køer at drikke vand, der er foropvarmet i forkølingsprocessen.



DeLaval pladekøler BMSS

DeLaval pladekøler BM
Omkostningseffektiv løsning til forkøling og øjeblikkelig køling af mælk

DeLaval pladekøler M6
Høj kapacitet, topkvalitetsløsning til forkøling og øjeblikkelig køling

DeLaval varmegenvindingsystem

Skyl de høje varme omkostninger væk

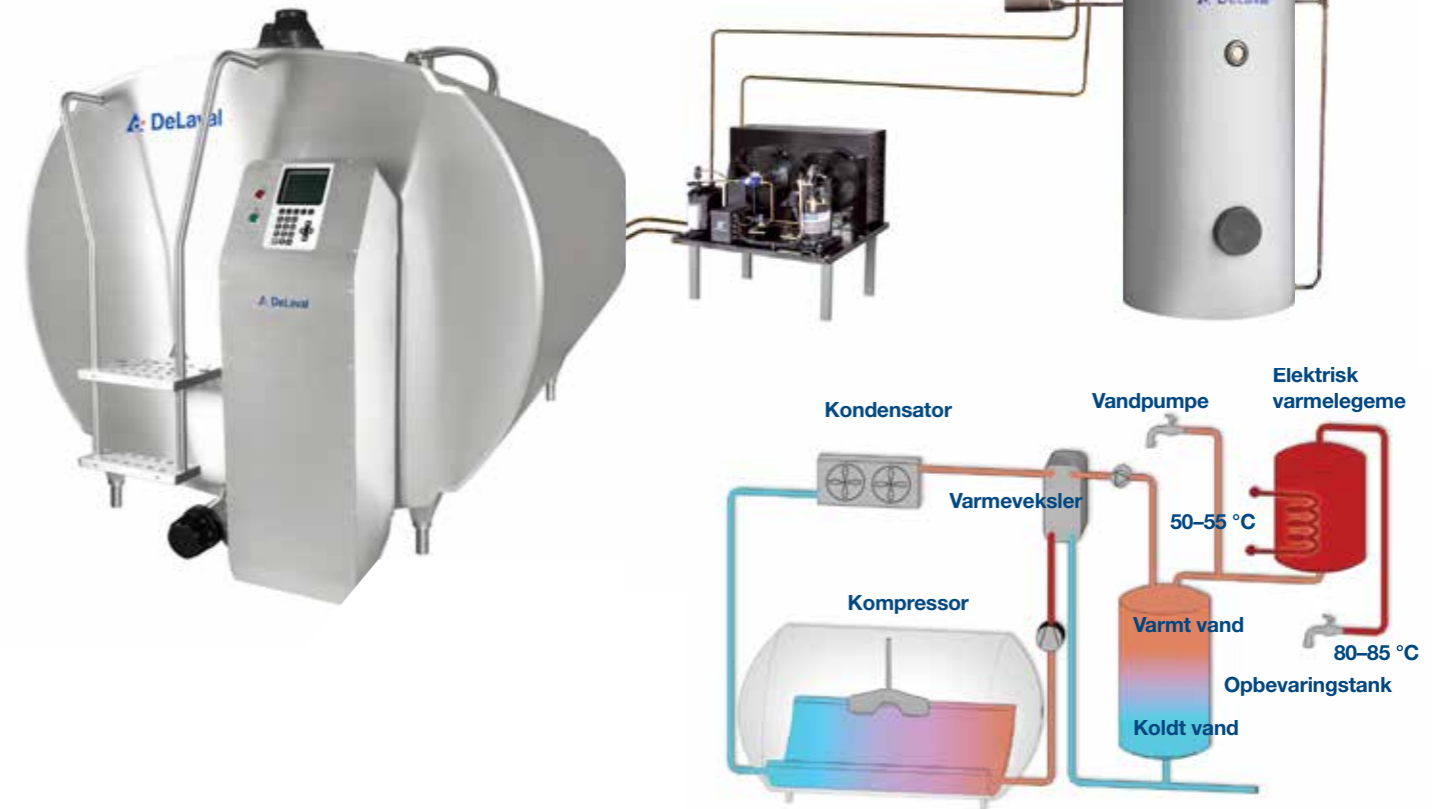

Hvor meget elektricitet kan du spare?

En gård med 200 køer bruger cirka 150 liter varmt vand og 500 liter lunkent vand til den daglige rutine. Det årlige elforbrug til dette er 13.200 kWh uden et varmegenvindingsystem. Med et varmegenvindingsystem falder tallet med cirka 2.000 kWh. Ved at anvende DeLaval varmegenvindingsystem på en gård af denne størrelse, kan du spare cirka 11.200 kWh el pr. år. For at beregne hvor meget du kan spare med varmegenvinding - tal med din lokale DeLaval repræsentant allerede i dag.

Vidste du at ...

Køer har tendens til at producere mere mælk i koldt vejr, hvis de drikker lunkent vand. Mælkeproduktionen kan øges markant, hvis køerne får lunkent vand om vinteren.

Den energi, der genvindes fra 1.000 liter mælk pr. dag i løbet af et år, genererer varme, der svarer til:

- 13.100 kWh el
- 1.900 liter olie
- 1.650 m³ naturgas
- 950 kg propangas

Nedbring energiomkostninger

DeLaval varmegenvindingsystem genererer varmt vand ved hjælp af en mælkeafkølingsproces. Løsningen kan genvinde op til 60% af den varme, der udvikes ved at køle mælk og omdanne den til varmt vand til at bruge i din rørlednings- og malkestaldsrengøring.

Afkøling af mælk til en lav opbevaringstemperatur er en vigtig del af din daglige rutine. Det miljøvenlige DeLaval varmegenvindingsystem genererer varmt vand til mælkeafkølingsprocessen. Den energi, som udtages fra denne proces, genererer varmt vand i stedet for varm luft. Hver liter afkølet mælk giver rent faktisk 0,7 liter varmt vand.

Flere anvendelsesmuligheder på gården med det opvarmede vand

- Du skal bruge en passende mængde varmt vand (80 °C til 85 °C) til at rengøre malkesystemet efter hver malkning samt til køletanken, hver gang den tømmes. Vores varmegenvindingsystem opvarmer vandet til 50 °C til 55 °C, og en ekstra varmer monteres til at gøre vandet varmt. Sammenlignet med at opvarme vand fra hane fra 10 °C bruger denne løsning langt mindre energi, hvilket betyder færre omkostninger.
- Varmt vand direkte fra opbevaringskøle kan anvendes til manuel vask af mælkerum og rengøring sammen med almindelige husholdningsformål som brusebade eller håndvask.
- Lunkent vand (15 °C til 35 °C) er en kombination af opbevaringskøles vand blandet med koldt vand. Det kan anvendes til at rengøre yverer før malkning, drikkevand til køer og kalve om vinteren og til at blande i mælkepulver til fodring af kalve.



DeLaval varmegenvindingsystem ERS genvinder varme fra kølesystemet og har en høj kapacitet

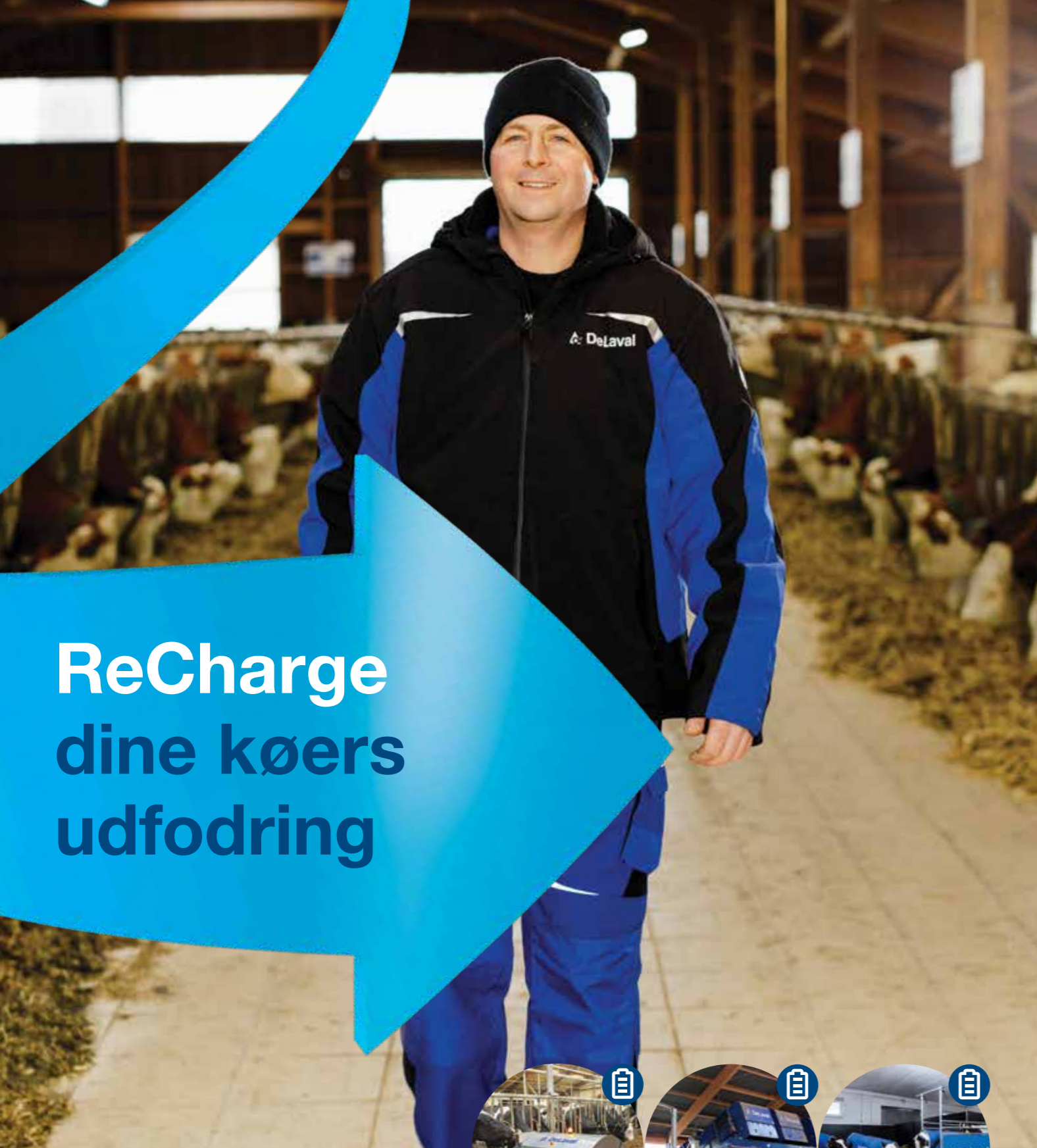

ReCharge dine køers udfodring



DeLaval
OptiDuo™



DeLaval
Optimat™



Kalvefodring

Fodring

Fodring er den største omkostning i en mælkeproduktion. Derfor er det en god idé at optimere foderstyringen - det er en investering, som kan øge produktiviteten og sundheden og samtidig minimere miljøpåvirkningen.

DeLaval leverer systemer og produkter, som forbedrer fodringseffektiviteten og dyrenes ydelse - uanset foderstrategi og gårdens indretning.



Øget
foder-
effektivitet

Hyppig
udfodring

Reduceret
foderspild

Effektiv
arbejds-
proces

Automatiseret fodring gør det muligt at fodre hyppigt, spare arbejde og forbedre fodereffektiviteten. Du får større udbytte af dit foder med meget mindre arbejde. Automatisering gør det lettere for dig at levere TMR.

Minimér spild – nedbring omkostninger

- Reducér arbejdsomkostninger med mindsket arbejdsbyrde og effektiv tidsstyring. DeLaval Optimat™ giver fleksibilitet i arbejdsrutinerne, mikseren behøver ikke blive fyldt på de travle tidspunkter morgen og eftermiddag.
- Få kontrol over foderomkostninger, spar på kraftfoder og mineraler med nøjagtig fyldning og blanding.
- Reducér foderspild ved nemt at justere rationer og præcis fordeling.

Maksimér grovfoderets effektivitet - forbedre dit resultat

- Få et højere foderindtag og mælkeydelse ved at optimere foderkvaliteten og fodertidningen.
- Giv den rigtige foderbalance til hver ko eller gruppe i forhold til deres stadie i laktationscyklussen for at minimere risikoen for sygdomme, der skyldes ernæringsmæssige ubalancer.
- Automatiseret fodring reducerer under- eller overfodring.

Præcision er kernen i systemet

- Styresystemet sikrer præcis fyldning, blanding og fordeling.
- Måleindikatoren på de stationære miksere kan kontrollere 100 komponenter i op til 24 portioner pr. dag. Den fungerer med alle eksisterende siloer og bufferborde. Den aktiverer motorene på snegle for at læsse foderkomponenter og levere den færdige foderblanding til dyrene.

Optimat™ system

Du bestemmer, om du kun ønsker at automatisere fodring af kraftfoder, eller om du vælger at installere et helautomatisk fodringssystem og få mere præcision i fodringen og fleksibilitet i din arbejdsplan.

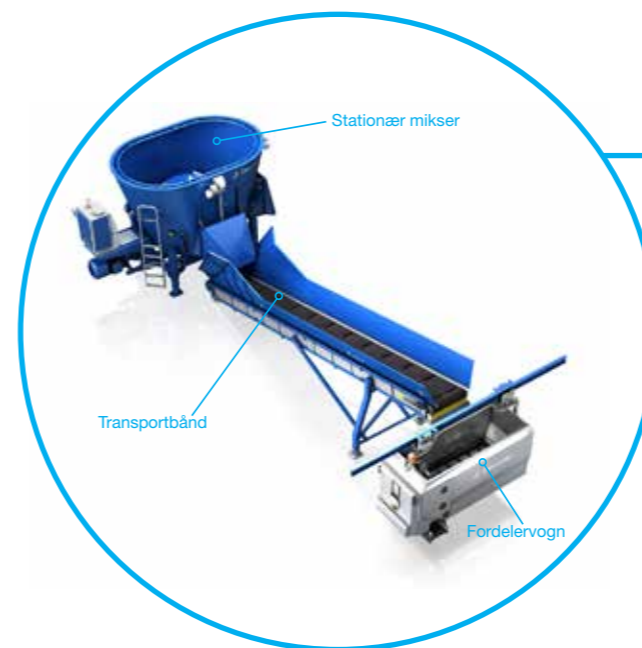

DeLaval Optimat™ Standard

Optimat Standard har automatisk blanding og fordeler. Foderet vejes, skæres og blandes i en af vores miksere. Løsningen indeholder en stationær mikser, transportbånd og fordelervogn. Indbygget fyldningsautomatik sørger for at fylde fodervogne via transportbåndet. Optimat giver dig fordele med regelmæssig fodring, samtidig tager du første skridt til et fuldautomatisk system. Den eneste ikke-automatiske opgave er at læsse foderet ind i den stationære mikser.

DeLaval Optimat™ Plus

Foderet læsses manuelt i en stationær mikser med automatiseret fyldning af kraftfoder og mineraler fra siloer. Herfra blander, læsset og fordeler systemet automatisk foder fra skinneophængt fodervogn eller transportbånd.

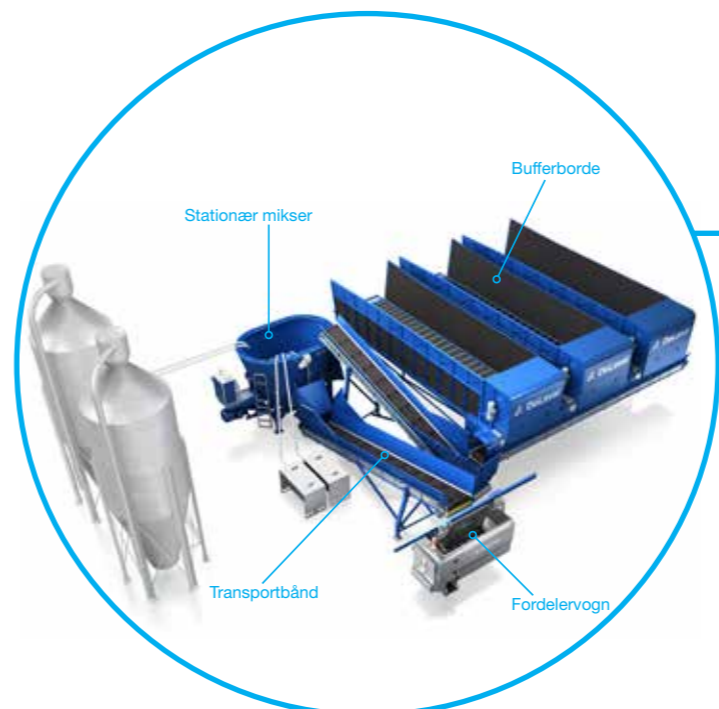
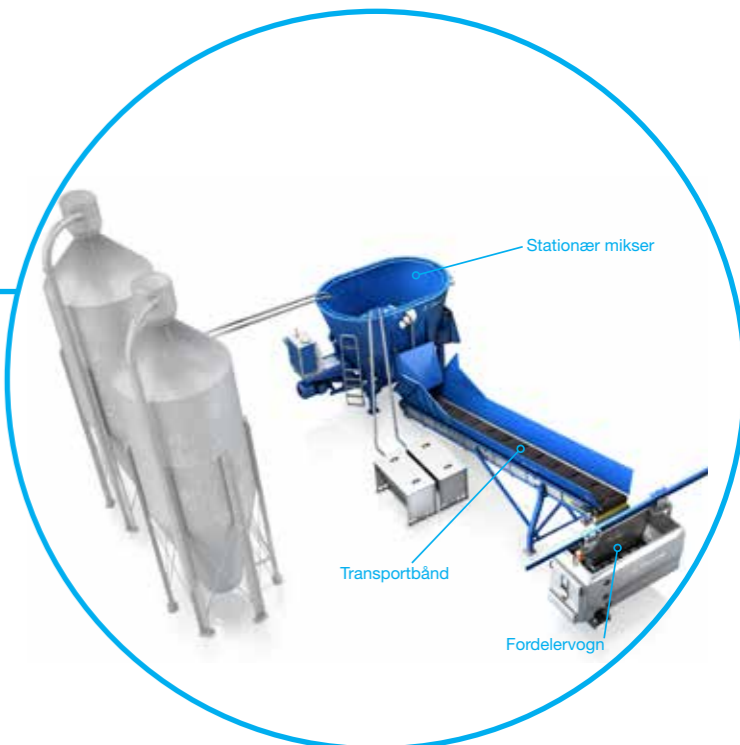

DeLaval Optimat™ Master

Automatisk styring sikrer præcis fyldning, blanding og fordeling. Optimat Master giver mulighed for at programmere blandinger, grupper og tidsplaner. På forudindstillede tidspunkter læsset den stationære mikser med foderkomponenter - foder, kraftfoder og mineraler - for at lave en af mange forskellige blandinger. Efter at mikseren blander foderet, fordeler fodervognen det på foderbordet. Optimat Master har mange fordele, især ved fodring af forskellige rationer til specifikke grupper af køer. Rationerne blandes og fordeles automatisk mange gange om dagen, så de altid er friske og korrekt blandet. Du skal bare sørge for, at bufferborde og siloer hele tiden er fyldte. Du kan styre din tid bedre, da du kan fylde bufferbordene, når det passer dig.

DeLaval OptiDuo™ robotfoderskubber

OptiDuo gør dobbelt så meget for at forbedre din produktion. Først blander den foderet og gør det mere indbydende for køerne. Derefter flytter den det for at undgå, at det bliver sammentrykket; hvilket betyder højere foderoptag og mere mælk.

Mindre
foderspild

Op til
+2kg
mere mælk
pr. dag

Stabil
pH i vom
ER LIG MED
sundere køer

Op til
10
kørsler
om dagen

Sparer
arbejds-
omkostninger
hvert år

Skubber og blander foderet

Lok dine køer til at besøge foderbordet endnu mere med friskere foder, der skaber potentiale for bedre kotrafik, mindre konkurrence og stress ved foderbordet. Regelmæssig fodring øger energi-optaget og giver i sidste ende en højere mælkeproduktion.

Øget arbejdseffektivitet

OptiDuo kører døgnet rundt og sikrer, at dine køer hele tiden har adgang til frisk og appetitligt foder, og du har mere tid til andre opgaver.

Mere fleksibelt

Det unikke køresystem Adaptive Drive system gør OptiDuo til det første foderløsning, der automatisk kan klare både forskellige mængder foder og fodertyper. Det gælder alle typer TMR, strå,

hø og frisk græs. Det giver dig fleksibilitet til at ændre foder efter sæson eller anvende forskellige typer foder. OptiDuo™ blander effektivt og flytter selv de mest vanskelige typer foder.

Pålidelig drift

OptiDuo's smart navigation system sikrer, at den altid er, hvor den skal være. Avancerede sensorer sørger for, at OptiDuo automatisk stopper, hvis den møder en forhindring som person, dyr eller andet.

Forbedret dyrevelfærd

OptiDuo™ blander foderet og flytter det jævnt frem langs foderbordet. Det betyder, at køerne ikke kan sortere, og at foderet distribueres på en måde, der giver mindre stress for lavere rangerende køer.

✓ Frisk foder til enhver tid

✓ Opladerstation inde og ude

✓ Spiralformet dobbeltsnegl

✓ Valgfri grovfoder-dispenser

✓ Bedre foderoptagelse

✓ Forhøjet mælkefrekvens

✓ Smart Navigation System

✓ Renere foderbord

✓ Fleksibel installation

✓ Service-venlig

“ Vi ved, at der altid er frisk foder hos køerne, og malkninger er steget. Det er faktisk meget tydeligt at se, at foderet bliver blandet igen. Og køerne ved godt, at foderet er lidt friskere efter indskubningen. Vi sparer en del tid hver dag, hvor jeg kan gøre andre ting på gården. Jeg oplever en helt anden ro i stalden og arbejdsdagen er meget mere ensartet og fleksibel. Jeg vil godt nok nødig undvære OptiDuo. ”

– Bjarne Jensen, Løsning



DeLaval foderstationer

Få det optimale ud af din besætning ved at fodre hver ko efter dens individuelle behov.



DeLaval foderstation FSC40/FSC400

I driftsstyringsprogrammet DelPro kan man programmere en individuel foderplan til hver enkelt ko på grundlag af dens laktationsstadiet og mælkeydelse. Hver ko får adgang til små portioner regelmæssigt i løbet af dagen med DeLaval foderstation.

- Åbent design for kokomfort
- Sørger for at hver ko får korrekt mængde kraftfoder, mineraler og væske
- Robust og slidstærk - FSC400 har trug og foderfordelingsstragt i rustfrit stål
- Alle portioner doseres samtidigt, der betyder, at koen altid får samme kraftfoderblanding
- Hver foderstation kan håndtere op til fire forskellige foder inklusiv flydende tilskud fx glycerol

Kalvefodring

Kalven er din kommende malkeko. Jo bedre start i livet du giver dine kalve, desto større sandsynlighed er der for, at de vokser til friske, produktive og rentable malkekøer. Du kan styre kalvefodringen på en effektiv måde ved at automatisere den og fremme kalvens vækst og sundhed.



DeLaval kalvefoderautomat CF150X

DeLaval kalvefoderautomat CF150X leveres som standard med både mælkestation og kraftfoderstation i samme enhed. Prosessoren kan placeres ved automaten eller inde på staldkontoret og kan styre op til 4 kalvefoderstationer med mælk og kraftfoder og kan indstille komplette foderplaner både til grupper og individuelle. Automaten har et brugervenligt foderprogram med mulighed for automatisk afvænnning. CF150X kan håndtere op til 25 kalve.



DeLaval CF150X dobbelt mælkestation

Du kan spare tid ved at fodre endnu flere kalve med dobbelt mælkestationen. De to mælkestationer giver dig højere mælkefoderkapacitet.



Svinglåge

En svinglåge er god til at få kalve grupperet efter alder og til at bruge mælkestation. På den måde kan kalve fra begge grupper anvende den samme station, uden at de ældre kalve dominerer de yngre.

DeLaval mælkevogn CMM

DeLaval mælkevogne til at transportere mælk til kalvene på en enkel og ergonomisk rigtig måde.

Du har kontrol med DeLaval mælkevogn

DeLaval mælkevogn er en holdbar, rustfri vogn, der er let at flytte rundt takket være de store hjul. Mælkevognen giver den fleksibilitet og udbytte, du vil have fra din transportable mælkeudleverer. Et robust og ergonomisk design gør den meget brugervenlig, samtidig med at du har brugerpanelet lige ved hånden. DeLaval CMM findes i to størrelser 120 og 200 liter, og den er meget let at rengøre med cyclon rengøring. Du kan også anvende CMM til at samle mælk i, hvis du vil adskille mælk fra DeLaval VMS.



DeLaval mælkevogn

CMM120+ og 200+ med vandbadsopvarmning

- Lodret tank med vandbad der bevarer mælkekvaliteten
- Justerbar hastighed der er nem at håndtere for både højre- og venstrehåandede
- En intervalmører både til at blande pulverbælk og omrøre frisk mælk, der forhindrer, at mælken tykner under opvarmning
- Enkel kontrolenhed hvor du kan forudindstille op til fem forskellige portionsstørrelser

DeLaval mælkevogn

CMM120+ og CMM200+ med vandbadsopvarmning

Mælkevognen er designet til at sikre en optimal mælketemperatur under hele fodringen. Opvarmning i vandbad sikrer korrekt temperatur og hjælper med at bevare den bedste mælkekvalitet. Du opnår den bedste hygiejne med cyclon rengøring, der er nem at vedligeholde.



Fodertilbehør

Giv dine kalve den bedste start



Suttebarer

Kalvene kan nemt drikke mælk på en naturlig måde takket være sutten, der er designet som en rigtig kopatte. Suttebaren kan anvendes til mælk eller mælkeerstatning.

1. 87180101 1 sut, 6 liter
2. 87180201 3 sutter, rumopdelt, 16 liter
3. 87188201 Kalvesut med genvind, 10 stk.



Kalvesuttespand

Praktisk kalvesuttespand til mælk/mælkeerstatning med 1 blød sut og ophængningsbeslag. Spanden er nem at montere og tage med sig.

- 97107580 8 liter, inkl. sut og beslag
- 97105501 Løs sut
- 97105515 Ophængningsbeslag



Kalvenippel

Den lærer dine kalve at drikke fra en spand.

- 88213601 10 stk.
- 88213602 Løs sut



Kalveflaske

Den perfekte flaske til kalve, 2 liter.

- 97105702 Komplet flaske med stativ
- 97105701 Stativ til kalveflaske
- 97105703 Løs sut til kalveflaske



DeLaval plastspande

Spande i hård plast. De har alle et kraftigt håndtag og synlig literinddeling på indersiden.

- 7 liter er egnet til fodring af kalve. Passer til kalveskålholder.
- 12 liter passer til foder, sand etc.
- 17 liter passer til foder, sand, mørtel etc.
- 64284401 7 liter
- 64284402 12 liter
- 64284403 17 liter

Speedy feeder

Speedy feeder har tre mælke-flowhastigheder og en lille sut, som sikrer, at det er nemt at fodre og tomme flasken helt. Den er hurtig til kalve, der drikker hurtigt. Langsom og Stop til svage og for tidligt fødte kalve.

- 86703201 2,5 liter
- 86703202 4,0 liter
- 86703203 Låg med sut

Speedy drencher

Kalvesutteflaske med stiv drench-sonde, som er nem at anvende til råmælk. Det justerbare flow hjælper med at fodre kalvene med en tilpasset hastighed. Du kan anvende den som en standard sutteflaske med andre låg.

- 86703101 2,5 liter
- 86703102 4,0 liter
- 86703103 Låg med sonde



Mælkepisker

Kraftig mælkepisker der er nem at rengøre.

70000398



Rustfri spand

Den rustfrie spand hjælper med at beskytte mælkekvaliteten i kalvens første dage, da den er meget hygiejnisk.

- 97105007 7 liter
- 97105012 12 liter
- 97105280 Holder til 7 liter spand



Rustfri kalveskål

- 97105008 4 liter
- 97105292 Holder til kalveskål



Hjørnekrybbe

En kompakt foderkrybbe til at montere i hjørne direkte på væg. Der er ingen skarpe kanter, der kan skade dyrene. Fremstillet af slag- og bidsikkert plast. Tåler ned til 0 °C.

97284720 21 liter



Kalvemælkevarmer CMHD1700

En elektrisk mælkevarmer der hurtigt og effektivt forbereder kalvemælk. CMHD1700 har et tydeligt display, der viser mælkens temperatur. Det er nemt at justere temperaturen 1 °C op til 99 °C.

64097401



1. Foderskovl

Speciallavet 2,5 liter foderskovl til mange formål. Den er streginddelt til nøjagtig udfodring.

97284220

2. Foderskovl, ergonomisk

Skovl i kraftigt plastmateriale og ergonomisk udformet. Det ergonomiske design placerer vægten lige under hånden for at skåne håndleddet. Skovlen er inddelt og rummer 3 liter.

98982990



Foderkrybbe

En kraftig, helstøbt krybbe i slidstærkt plast. Til ekstra fodringer på marken eller til individuel fodring i stalden.

97284702 12 liter



DeLaval saltslikstensholder

Praktisk holder til saltsliksten til 10 eller 2 kg saltsliksten. 10 kg stenholderen har et spyd, der holder stenen på plads.

97284720 10 kg sten



Vand- og foderkrybbe

Monter ude eller inde. Yil køer, ungdyr, køddyr, heste eller får.

97284705 125 cm, 50 liter



Digitale vægte

Hurtige, præcise og robuste vægte. Det er nemt at læse resultatet på det store og tydelige display. De er lette at anvende. Gemmer målte vægt.

1. 87976101 50 kg, måler med to decimaler
2. 87976102 300 kg, måler med en decimal
3. 87976103 1.000 kg, måler med en decimal

DeLaval udmugningssystemer
 Effektiv gødningshåndtering medvirker til bedre malkehygiejne og dyrevelfærd. Den forbedrer også staldenes indeklima ved at nedbringe mængden af ammoniak og saltpeterholdige gasser i atmosfæren.

ReCharge din udmugning

DeLaval robotskraber RS450S
 DeLaval robotskraber RS450S er fuld af funktioner, som hjælper med at forbedre hygiejnen i stalden.

Renere
 liggebåse

Bedre
 yver-
 sundhed

Sundere
 klove



Robotskraberen bruges til at rengøre spaltegulve. Flere skraber spalter en gang om morgenen og måske en gang om aftenen. Det er tungt arbejde og belaster arme, ryg og nakke. Robotskraberen gør det "smertefrit" for brugeren, og du bestemmer selv hvornår, hvor og hvor mange gange robotskraberen skal skrape spaltegulvet. Du kan være sikker på, at der bliver skrabet langt oftere med robotskraberen, end hvis arbejdet gøres manuelt. DeLaval robotskraber kan skrabbe op til 12 timer effektiv driftstid pr. døgn.

Skrabning af spalter betyder bedre hygiejne i stalden

Rene spalter betyder bedre hygiejne i stalden, renere dyr, tørrere miljø for klove og færre ben- og klovsproblemer for dyrene. Sunde dyr har større foderoptag og leverer højere mælkeydelse. Rene dyr betyder mindre tid til vask før malkning. Skrabning af spalter kan være en afgørende faktor for kapacitet såvel i VMS som i malkestald. Robotskraberen kan køre både på betonspaltegulv og på gummimåtter på spalter.

Kosikker

RS450S bevæger sig stille i stalden med en hastighed på 5,5 m/min. Når den er så stille bliver dyrene ikke stressede. RS450S vejer cirka 440 kg, det sikrer, at dyrene ikke får den ud af kurs. Den

har også en kosikkerhedsfunktion, så den stopper, hvis der er forhindringer i vejen. Maskinen forsøger 3 gange for at give koen mulighed for at flytte sig.

Gangarealer

Normalt er gulvet i gangarealer på samme niveau som resten af spaltearealet, men i nogle tilfælde er gangene hævet. Det skaber udfordringer, men det er muligt at montere et løftesystem, som kan løfte skraberne op til 7 cm.

Indlæring af ruter

Du bestemmer selv, hvor robotten skal skrabbe. Robotten navigerer efter gulvmonterede transpondere, for at den hele tiden ved, hvor den er i forhold til den indlærte rute. Dermed kører robotskraberen kun på de steder, du har bestemt. Du kan lære robotskraberen så mange ruter, du ønsker og aktivere ruterne fra den håndholdte styreenhed. Derfra bestemmer du hvilke ruter, den skal køre og hvornår. Robotskraberen er batteridrevet og batterierne kræver sammenhængende 6 timer ladning pr. døgn. Derudover bør batterierne lades halvdelen af køretiden efter hver tur, så de er fuldt ladet ved hver start. Det giver en teoretisk, effektiv driftstid på 12 timer pr. døgn. Lav korte ruter, det giver god fleksibilitet at skrabbe oftest, hvor det er mest nødvendigt; som regel langs sengebåse. Det

er måske ikke nødvendigt at skrabbe mere end en gang i døgnet langs foderbordet.

Spraysystem

I sommerhalvåret kan det blive meget tørt på spaltegulve, og gødning kan hobe sig op. DeLaval tilbyder spraysystem til robotskraberen. Det består af 4 dyser, 2 foran og 2 bagpå, en pumpe og 2 vandtanke på hver 50 liter. Hvis alle dyser er koblet til, kan robotskraberen køre og spraye i en rute på cirka 140 meter. Du kan også programmere RS450S til kun at bruge front- eller bagdyserne for at spare vand. Vandtankene fyldes automatisk, mens batterierne lades.

TEKNISKE DATA

- Spark-bestandigt design
- Dobbelt navigation (transpondere og sensorer i sidevingerne)
- Mulighed for at justere og fjernstyre på internet
- Automatisk rengørings-log
- Tilvalg - spraysystem (kapacitet: 100 liter)
- Tilvalg - Automatisk løftesystem til skraberne (op til 7 cm hævnings)
- To 24 V, 110 Ah batterier med høj kapacitet
- To motorer med lavt forbrug
- Justerbare skraber (100–210 cm)

250 m
lange
rensegange*

4 meter
pr. minut

550 m
lang kæde

1,5 kW
motor

Op til
8
skrabere

DeLaval kædeskraber AKD250

Måske en af de mest stærke
og robuste løsninger på
markedet.

Kædeudmugningssystem AKD

Et enkelt, hårdtarbejdende system.
En løsning uden svage led

DeLaval AKD 80 – 140

DeLaval kædeskraber AKD80 - AKD140 er et robust og enkelt skraber-system. Det kombinerer fordelene med en slidstærk kæde med en meget alsidig installation, der klarer forskellige rensegangslængder og placeringer af tværkanaler. Drivenheden kan installeres en række forskellige steder i stalden, hvor den uden besvær håndterer tunge belastninger.

Effektiv drift

En energibesparende motor, kraftig gearkasse, kædestrammerenhed og skåtype-kædehjul sikrer lang levetid og lave omkostninger til vedligeholdelse. Systemet består af en drivenhed plus hjørnehjul, styreboks, kæde og skraber. Kæden kan køre oven på gulvet eller som en kombi-skraber.

Høj installationsfleksibilitet

Vælg den installation der passer dig bedst ud fra din staldindretning. Anbring drivenheden som forskudt, lige eller hjørneinstalleret.

To forskellige modeller

Den ene har maksimal arbejdslængde på 80 meter og maksimal kædelængde på 180 meter. Den anden går endnu længere med en maksimal arbejdslængde på 140 meter og maksimal kædelængde på 300 meter.

Kædestrammer

To kraftige trykluftstempler sørger for, at drivstationen automatisk kan stramme kæden op og efterfølgende holde strammekraften konstant. En konstant opstrammet kæde er din sikkerhed for at anlægget kører gnidningsfrit uden slitage.

	AKD80	AKD140	AKD250	
Skrabere	2	4	4	
Maksimal kædelængde	180 m	120 m	300 m	550 m
Maksimal arbejdslængde	80 m		140 m	300 m
Hastighed	2,4 m/min		2,4 m/min	4,2 m/min
Motorforbrug	0,75kW 600 RPM		0,75 kW 600 RPM	1,5 kW 1.450 RPM

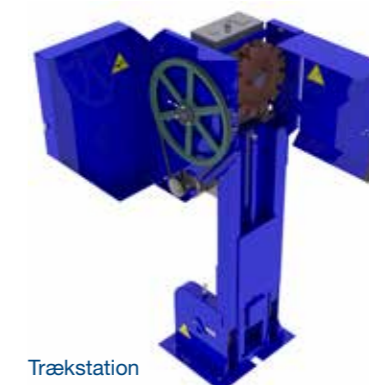

Trækstation



Styreskab med touchskærm



Kabelsystem

DeLaval kabelskrabere og drivenhedssystemer er fremstillet til mange timers problemfri drift. Deres styrke og kapacitet betyder ubesværet rengøring af op til 4 gange på samme tid.



1. DeLaval kabelskraber ACC

Robust skraber som rengør godt. Den håndterer både blødt og halvfast gødning og har kovenlige funktioner. Den er blid ved klove og haler. ACC har gummiister under skraberne og særligt tilpasset rensegange uden gummimåtter, men fungerer også på gummiunderlag. Der følger en kabelstrammer med, der sparer dig tid og penge.

2. Lige skrabere

Lige skrabere skraber nemt og effektivt alle typer gødning og strøelse. De kan dække gangbredder fra 1,2 til 5,2 meter. Bladene kan tilpasses til forskellige gulvtyper: beton-, gummi-, spalte- eller skrånende gulve. De er fremstillet i stål eller plastik. Plastskraberbladene kører bedst på gummigulv. De kan nemt foldes sammen, så fx en traktor kan passere i gangen.

3. V-formede skraber

De V-formede skraber er idelle til store gødningsmængder især med stråstrøelse. V-formen samler gødningen rent og bliver ved med at skubbe store læs fremad uden at spilde noget tilbage i den rene gang.

4. Drivenhed ACD 70 – 100 – 180

Alle funktioner i drivenhederne er designet med til lang levetid og sikker drift af systemet.

Det primære komponent i systemet tilbyder:

- Lavt energiforbrug:
 - ACD70: 0,75 kW
 - ACD100: 0,75 kW
 - ACD180: 1,1 kW
- Kraftig gearkasse for maksimal belastning
- Let adgang til motor og gearkasse
- Forseglet vendeføler

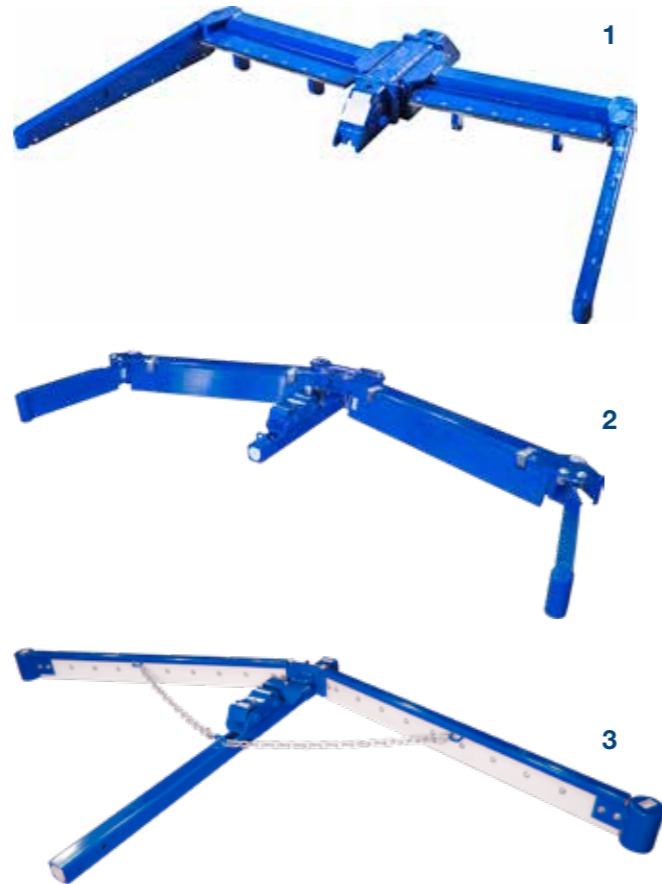

Hydraulisk drivsystem

De hydrauliske skraber-cylindere er specialdesignet til at fjerne gødning i stalde og er tilsluttet en mede, som bevæger sig frem og tilbage og flytter skraberens trinvis ved lav og sikker hastighed.



1. DeLaval hydraulisk rensegangskraber ACH

ACH er effektiv og har lavt vedligehold. Den arbejder dagen lang, uden at du behøver at overvåge den. Den er designet til at opdatere DM og DML systemer.

De kovenlige funktioner og skrabeeffekten er høj takket være den hydrauliske drivenheds jævne ydelse. Den holder rensegange rene og tørre uden at stresser dine køer.

2. DeLaval hydraulisk skraber DM

Skraber til lange gange

- Robust konstruktion
- Lav vedligehold
- Velegnet til ungdyr og kolde lødriftstalder

3. Hydraulikaggregat

Hydraulikaggregatet kan klare hårde forhold og har lave driftsomkostninger. Det har en meget støjsvag motor, en pumpe med høj kapacitet og en hydraulisk ventil.

4. DeLaval kontrolboks BH1

BH1 er den enkleste kontrolboks i sortimentet. Den kontrollerer de hydrauliske gødningssystemer til åbne gange. Den er velegnet til systemer med et hydraulikaggregat, hvor en hydraulisk cylinder eller en gruppe af cylindere kører parallelt eller i en serie. Kontrolboksen kræver manuel start, afbrydelse og overvåget drift.



Kokomfort

Holder du dine dyr i sund form, øger du produktiviteten, mælkekvaliteten og rentabiliteten.

At producere mælk af høj kvalitet er bare ét element i at få en fremgangsrig mælkeproduktion. Vi hjælper dig med at tage hånd om hver kos sundhed med et bredt sortiment af løsninger til dyrevelfærd, besætningens sundhed og kokomfort.

Transportpumper

DeLaval gødningspumper blander og pumper gødning. Vi tilpasser modellen efter dine behov. Pumperne er stærke og pålidelige og kan pumpe over hundrede meter.



Drænpumper SS1, C300 & C4000

DeLaval elektriske pumpe EP300, EP400 og EP500

Højkapacitets vertikale pumper, der er bygget til at klare det sejeste, flydende gødning. Hvis du har store mængder gødning i en fortank med lodret væg og skal transportere det, fylde en gødningstank eller sprede det hurtigt, er disse pumper et oplagt valg.

De elektriske pumper pumper store mængder gødning uden besvær. Deres høje kapacitet gør det muligt, at pumpe hurtigt, der er ideelt til gødningsspredere eller til andre situationer, hvor det er vigtigt, at det går hurtigt. Pumperne er robuste, pålidelige og kræver minimal vedligeholdelse.

DeLaval hydrauliske transportpumpe SP480

DeLaval transportpumpe SP480 er en hydraulisk stempelpumpe, der er designet til at pumpe gødning fra stalld til gylletank. Har du brug for at transportere gødning langt (op til 350 meter), skal du vælge denne løsning. Systemet anvendes normalt i gødningsbrønde med op til 3 meter dybde. DeLaval SP480 er stærk, pålidelig og relativt lydsvag.

DeLaval drænpumper

Robuste drænpumper til rent og beskidt vand, spildevand og flydende gødning. Den robuste drænpumpe i rustfrit stål er særlig egnet i områder med høj aciditet til rent og beskidt vand, spildevand og flydende gødning. De holdbare pumper i støbejern har motor i oliebad, som sikrer, at pumpen kan arbejde i krævende miljøer uden at overophede. Støbejernspumperne kan også klare tykkere væske, og de bliver ofte brugt i gylle-brønde og lignende vanskelige forhold som fx ved oversvømmelser. Alle pumperne er mobile, lette at installere og nemme at betjene.

ReCharge din kokomfort

Yverhygiejne før malkning

Stimuler og rengør omhyggeligt - det tjener du på. Rigtig forbehandling giver resultater

Forskning viser, at effektiv patteforberedelse lige før malkning kan være med til at nedbringe forekomsten af mastitis. God forbehandling giver en hurtigere malkning, og for-massage hjælper med at sikre fuldstændig udmalkning ved at stimulere oxytocin-frigivelsen.



DeLaval udder wash - yvervask

DeLaval udder wash er en jobbaseret og meget koncentreret sæbe med en afbalanceret mængde blødgørere. Den anvendes i den daglige malke rutine til at rengøre og desinficere yverklude, malkearens hænder og koens patter før malkning.

741006725 10 liter udder wash



DeLaval Biofoam Plus

Biofoam Plus er et unikt rengøringsmiddel før malkning. Dyp patterne i skumkoppen og lad skummet virke 30 sekunder. Tør med Softcel™ og formalk derefter 3-4 stråler. Biofoam Plus rengør patterne grundigt, er plejende for huden og giver en hurtig aftørring af patterne. En bedre og behageligere måde at rengøre patterne.

741006786 20 liter Biofoam Plus
741006787 60 liter Biofoam Plus
741006788 200 liter Biofoam Plus
92065136 Biofoam Plus skumbæger



Hamra Soap

Hamra Soap er en skånsom og koncentreret sæbeopløsning. Anvend den enten som spray eller skum før aftørring. Brug også Hamra Soap til at lægge malkeklude i blød før brug i forholdet 1:100, eks. 1 dl sæbe + 10 l varmt vand. Malkearens hænder holder sig rene, og risikoen for at overføre smittefarlige bakterier fra ko til ko reduceres.

741006707 10 liter Hamra Soap
741006708 20 liter Hamra Soap



DeLaval udder cleaner UC101

DeLaval UC101 er en flydende yversæbe. Brug den enten som skum eller spray inden udmalkning og aftør patten.

Sæben kan også bruges i pattevaskekoppen på VMS™ og er samtidig meget effektivt til automatisk rengøring af kameraet på VMS'en.

741006700 20 liter Udder cleaner UC101
741006701 60 liter Udder cleaner UC101
741006702 200 liter Udder cleaner UC101



DeLaval robotics teat cleaner

Robotics teat cleaner er en koncentreret klar-til-brug sæbe, der rengør patter i automatiske rengøringsenheder. Den er specielt tilpasset DeLaval PureFlow systemet i VMS serien.

- Mild yversæbe til forbedret yverrengøring før malkning
 - Koncentreret, økonomisk formel til automatisk rengøringsenheder; især VMS serien
 - Let at bruge, sikkert og skånsomt produkt
- 741006701 60 liter Udder cleaner UC101
741006702 200 liter Udder cleaner UC101



Drycel™

Drycel™ er et tørt, stærkt papir. Fugt det før malkning i en opløsning af yversæbe og rent vand. Drycel™ rengør effektivt patter og hænder. Brug og opbevar i den praktiske dispenser.

98826380 8 ruller á 600 ark
97105050 Dispenser til yverpapir



Biocell™

Biocell™ er en fugtig engangsnyklud med en unik kombination af effektiv rengøring og blødgøring af patten. Den er nem at anvende. Den er 100% nedbrydelig og klorfri. Det forvædede, hurtigtørrende og meget hudplejende papir giver optimal komfort og effektivitet i din daglige malke rutine.

741006806 2 ruller med 600 ark



Softcel™

Softcel™ er et blødt og slidstærkt papir til at rengøre patter og yver før malkning. Anvend det også i køkken og værksted. Det er fremstillet af genbrugspapir. Størrelse pr. ark: 38,5x26,5 cm.

92065105 6 ruller á 500 ark (500R)
92065106 2 ruller á 1000 ark (1000R)



To-rums-spand

Praktisk spand med 2 rum; et til rene yverklude og et til brugte yverklude.

97105002 10 liter



Yverklud, strikket

Tynd og blød strikket klud der er nem at vride, og som rengør effektivt. Den er meget effektiv på tørre patter.

97312180 30x35 cm



Eco paper EP1000

Eco paper EP1000 er miljøvenligt to-lagspapir, der er fremstillet af 100% genanvendte Tetra Pak mælkekartoner. Cellulosefibre giver et blødt, absorberende og holdbart papir.

92065090 2 ruller á 1000 ark. 35x25,5 cm



Gulv- og vægdispenser til Softcel™

Dispenseren håndterer enkelt og hygiejnisk Softcel og andre papirruller.

98740608 Gulvdispenser
98732580 Vægdispenser til små ruller
98732480 Vægdispenser til store ruller



Yverklud UT507

Stærk og hurtigtørrende yverklud med god opugningsevne. Yverkluden er blød og holder formen perfekt. Den er fremragende at bruge både i stalden og i husholdningen fx i køkkenet og til vinduespudsning.

92065150 34x37 cm



Yverklud, kraftig vævet

Tyk og stærkt vævet tekstil der rengør effektivt. Den er meget effektiv på tørre patter.

99312182 36x37 cm



Brug altid mindst en yverklud pr. ko!



Mikrofiber yverklud

Topklasse yverklud der har dobbelt så lang holdbarhed og opugningsevne sammenlignet med en bomuldsklud. Den er blød og behagelig mod patterne.

Vask den 4-5 gange før anvendelse.
92065151 30x30 cm



Yverklud, fleece S50

Blød yverklud i slidstærkt, syntetisk materiale.

4784481091 34x37 cm

Yverhygiejne efter malkning

God yverhygiejnepraksis bør være en del af den daglige mælkerutine. Beskyt altid dine køers patter efter malkning med de rette yverhygiejneprodukter, der beskytter mod mastitis.



Proactive™ Plus

Proactive Plus har dokumenterede, desinficerede egenskaber sammen med de patenterede teknologier I-tech og ACT. Det er udviklet til særligt udfordrende forhold på pattehud og pattespidser. Proactive™ Plus har et øget blodgøringsniveau. Den hudplejende formel er god at anvende i barske vejrforhold, ved hyppig malke-frekvens og i stærk sol.

741006554 20 liter
741006556 60 liter
741006557 200 liter



LactiFence™+

LactiFence™+ er et mælkesyrebasert pattedyt, der holder fra en malkning til den næste. Det desinficerer effektivt straks efter malkning og danner en tyk film, der giver dine køer en pålidelig og fysisk beskyttelsesbarriere, som beskytter mod yderligere miljømæssige bakterier. Samtidig plejer og blodgører filmen patten og holder dem i god form.

741006322 20 liter
741006323 60 liter
741006324 200 liter



DeLaval Prima Plus

Prima er baseret på brintoverilte. Brug det som enten pattedyt eller -spray. Det blodgør og dræber effektivt bakterier efter europæiske normer og test. Prima har en tydelig orange farve. Det sidder længe og beskytter patten mellem malkninger. Det giver bløde patter. Anbefalt til brug i DeLaval VMS™.

741006251 20 liter
741006252 60 liter
741006253 200 liter



Fortex™

Det jobbaserede middel giver et fint beskyttende lag over patten, mens det hydrerer huden. Pattedyppet har høj synlighed og dækker patten helt, det beskytter fremragende mod bakterier, der forårsager mastitis. Dine køers patter er altid i god form, når det er tid til malkning - uanset vejrforhold.

741006631 20 liter
741006632 60 liter
741006633 200 liter



Dipal RTU

Dipal er et traditionelt jobbaseret pattedyt, der hurtigt dræber bakterier, sporer og andre mastitis-forårsagende mikroorganismer. Dipal RTU er et klar-til-brug produkt.

741006462 20 liter
741006469 200 liter



Hamra Red™

Hamra Red™ er et effektivt klorhexidinbaseret pattedyt/-spray. Det har et højt niveau af blodgøringsmidler (glycerin, lanolin), der giver ekstra hudpleje. Det er et brugervenligt produkt, det er lugtfri og har en ikke-misfarvende formel.

741006034 20 liter
741006036 60 liter
741006037 200 liter

NON IODINE

Vidste du, at pattedyt er en af de 5 vigtigste faktorer til et lavt celletal?

Brug pattedyt eller pattespray regelmæssigt for at forbedre yver-sundheden. Dyp eller spray direkte efter malkning og sørg for at køerne står op cirka 30 minutter. Pattedyt/-spray skal opbevares frostfrit. Husk at rengøre dyplasken dagligt for at få det bedste resultat.



Blockade™

Blockade er et klar-til-brug, filmdannende jobbaseret pattedyt og indeholder I-tech, ACT og Barrier. Det desinficerer patten optimalt og blodgør huden. Blockade danner en fin elastisk barriere, der er med til at forhindre miljøbakterier i gødningsrester eller mudder i at trænge ind i patten; især efter malkning. Påfør patten med Blockade ved dyp efter hver malkning.

741006454 20 liter
741006456 60 liter
741006457 200 liter



Tri-Fender

Tri-Fender er et jobbaseret pattedyt, der er specielt udviklet til at bruge i VMS™. Det har den bedste sprayevne. Det indeholder gennemprøvede patenterede teknologier I-tech og ACT, der er hudplejende, blodgørende og desinficerer. TriActive er det oplagte valg i VMS™.

741006621 20 liter
741006622 60 liter
741006623 200 liter



DeLaval's patenterede teknologier



I-tech giver mere kraft

Proactive™ Plus, Blockade og Tri-Fender indeholder den patenterede I-tech teknologi (Free Iodine Technology). I-tech™ er et teknologisk gennembrud, som giver koens patter overlegen beskyttelse mod mastitis. I-tech™ giver fire gange mere frit jod for mere effektiv og sikker desinfektion - helt enkelt mere kraft. Test viser, at pattedyt med I-tech desinficerer flere mastitisbakterier på 15 sekunder end hvad et traditionelt pattedyt gør på et minut.



ACT - giver blødere pattehud

En blød og smidig pattehud er naturens beskyttelse mod mastitis og andre infektioner. Proactive™ Plus, Blockade og Tri-Fender indeholder den patenterede ACT-teknik (Advanced Conditioning Technology), som er ekstra hudplejende for netop at hjælpe med at holde pattehuden blød og smidig. Det komplette hudplejende system kombineret med et hudneutralt pH giver ekstra blød og smidig pattehud.



Barrier Technology

Barrier pattedyt danner en fleksibel film, der beskytter mod, at mastitisbakterier kommer i koens yver mellem malkningerne. Beskyttelsesfilmen dækker hele patten og fungerer som en fysisk barriere mod bakterier. Filmen beskytter også pattenes åbning frem til næste malkning.

I-tech, ACT & Barrier er et sikrere valg for bedre yversundhed



DeLaval vakuumstyret pattespraysystem

Effektivt og fleksibelt pattespraysystem til malkestalde. Det sikrer optimal spraydækning af patten for at beskytte din besætnings yversundhed og mælkekvalitet.

92070106 Komplet sæt inkl. 3 spraypistoler
92070107 Udbygningssæt inkl. slange og pistol



DeLaval dykkopper og sprayflasker

DeLaval har en komplet serie dykkopper - både med og uden returløb - og manuelle sprayflasker i god kvalitet.

- 92065136 Skumbæger BioFoam Plus
- 830679180 Dykkop uden returløb
- 96500381 Dykkop med returløb
- 89503017 Sprayflaske 500 ml
- 98795820 Sprayflaske 600 ml

DeLaval yvercreme

Yver og patter har brug for ekstra pleje. Der er en yvercreme til alle formål.



DeLaval Cream – revitaliserende

En lindrende creme der skånsomt reparerer tørre, revnede patter.
 92065202 500 ml
 92065202 2,5 liter (uden krog og nippel)
 92065131 Krog til 2,5 liter flasker
 92065132 Nippel til 2,5 liter flasker



DeLaval Mintcream

Mintcream er god til ømme muskler og yver, da det har en varmende effekt. Den indeholder 35% japansk pebermynteolie.
 92065205 500 ml
 92065206 2,5 liter (uden krog og nippel)
 92065131 Krog til 2,5 liter flasker
 92065132 Nippel til 2,5 liter flasker



DeLaval Suncream - beskytter mod forbrænding

Suncream har alle Creams fordele tilsat solfaktor 12. Den er meget velegnet til køer, der er på græs.
 92065208 500 ml



DeLaval sMOOTH care

Vaselinebaseret pattefedt der er blodgørende, hudvenlig og drøj. Fedtet danner en beskyttende hinde på patter og yver. sMOOTH care indeholder ikke vand, opløsningsmidler eller alkohol - kun farmaceutisk vaseline. Det er rigtig godt til græsningsperioden, hvor yver og patter udsættes for store påvirkninger fra vejr og vind. Du kan også anvende sMOOTH care på fx hundepotter, heste eller meget tør hud.
 92065200 1 liter

DeLaval bandage

Selvklebende bandage der beskytter sår på patter, ben m.m. Den giver huden lov til at ånde.
 98679401 Længde 5 m, bredde 6 cm



DeLaval yverbeskytter

Yverbeskytter sikrer mod pattetråd og andre skader på store yvere.

88439501	Str. M
88439502	Str. L
88439503	Str. XL
88439504	Str. XXL

Ekstra net til yverbeskytter

88440501	Str. M
88440502	Str. L
88440503	Str. XL
88440504	Str. XXL

God yverhygiejne er en forudsætning for optimal mælkeproduktion. Derfor har vi investeret i viden og erfaring på området i flere år.



Følg vejen til god yversundhed! Vi vil hjælpe dig med den rigtige løsning, der passer bedst til din bedrift, så du får de bedste forudsætninger for en høj og sikker mælkeproduktion.



DeLaval celletalsmålere - en mere rentabel investering skal du lede længe efter!

DeLaval celletalsmåler DCC

På under et minut giver DeLaval celletalsmåler DCC dig præcis oplysning om celletallet i tanken, på yver- eller kirtelniveau. Du kan let og sikkert følge den enkelte kos yversundhed og de aktuelle celletal.

Tankcelletal: Mål tankecelletal efter hver malkning og få besked om den aktuelle mælkekvalitet og besætningsens generelle sundhed.
Nykælvere/goldning: Mål alle nykælveres celletal umiddelbart inden goldning. Det giver dig grundlag for at træffe beslutning om eventuel behandling ved goldning.

Behandling: Mål celletal før behandling for at se, om der skal anvendes antibiotika eller efterbehandling for at se, om behandlingen har virket.

Opfølgning: Undersøg celletal ved tvivlstilfælde hos den enkelte ko - du får hurtigt svar og kan reagere ved fx at udskille mælk.

92740080	Celletalsmåler DCC
92865881	Kassetter til DCC, 72 stk.
92739880	Batteri til DCC
91390780	Mælkeprøve/udtagingsglas til DCC, 8 stk.

DeLaval California Mastitis Test CMT

En af de mest almindelige former for yverbetændelse er subklinisk. Den er vanskelig at opdage, da der ikke sker ændringer på yveret - men et øget celletalsniveau viser dens tilstedeværelse. CMT er en let og økonomisk måde til at opdage inficerede kirtler tidligt og dermed begrænse skaderne.

92065113	Mastitistest CMT, komplet
92065114	Testvæske, refill, 1 liter
92065116	Testvæske, refill, 5 liter



Klippere

Rene og velplejede dyr har større velvære og komfort. DeLaval klippere gør sit job år efter år



1. DeLaval batteriklipper R2

Batteriklipperen R2 er en stæk maskine, der er let at anvende, da der ikke er nogen ledning i vejen. Den er nem at få rundt på hele koen, og du kan bruge den både inde og ude. Den lave vægt, det ergonomiske design og lave lyd-niveau giver lange og rolige klippinger. Der følger 2 batterier med.

- Lav vægt; 990 g
 - Driftstid 120 minutter på en opladning
 - Ladetid 60 minutter
 - 2,6 Ah Lithium-Ion batterier
 - 2450 knivslag/minut
- 2150007720
87439710 Batterilader
87439706 Ekstra batteri
87439711 Strømforsyning

2. DeLaval batteriklipper CB35

CB35 batteriklipper har 2 Lithium-Ion batterier, som gør det muligt at klippe uden lange pauser. Batteriet kan klare mere end 90 minutters klipping pr. opladning, og det tager kun 45 minutter at oplade. Der følger 2 batterier og oplader med.

- Meget støjsvag 65 dB
 - 35 W
 - Vægt med batteri 420 g
 - 2650 knivslag/minut
- 94247100
94247101 Batterilader
94247102 Ekstra batteri

3. DeLaval elektrisk klipper CB35

CB35 er en lille og handy klipper, der er velegnet til at trimme fx yver på køer, mønsterklippe heste og smådyr. Stille og let klipper. Et aftageligt blad-system gør det nemt og hurtigt at skifte blade.

- Meget støjsvag 65 dB
 - 35 W
 - Vægt 420 g
 - 3 m ledning
 - 2650 knivslag/minut
- 94247124
94247123 Strømadaptor

4. DeLaval elektrisk klipper S250

DeLaval S250 klipper hurtigt og nemt og er god til langhårede kvæg eller får. 2 hastigheder; 2.650 og 2.900 knivslag pr. minut. Den høje hastighed hjælper til ved klipping af beskudte dyr.

- Kraftig 200 W permanent magnetmotor
 - Vægt 1180 gram
 - 5 meter ledning
 - 72 dB
 - 2650 og 2900 knivslag/minut
- 2150007812

5. DeLaval elektrisk klipper C250

Med DeLaval C250 klipper du hurtigt og let. Motoren har indbygget overbelastningssikring. Den er ekstremt stille med kun 65 dB. Det ergonomiske design, lave vægt og en komfortabel 10° klippevinkel gør klipperen meget nem at anvende.

- Kraftig 250 W magnetmotor - giver større effekt med lavere Watt
 - 5 m lang ledning
 - Lav vægt; 1.240 gram
 - 2600 og 2900 knivslag/minut
- 2150007814

6. DeLaval klipper HCP65

Den lette 930 grams klipper til køer og heste er en professionel klipper med et ergonomisk, blødt gummigreb. Klipperens patenterede hoved mind-

sker sliddet på bladene og øger levetiden. Den unikke 13° klippevinkel gør det lettere at klippe vanskelige dele som hoved eller ben.

- 80 W permanent magnetmotor
 - Vægt 930 gram
 - 5 meter ledning
 - 72 dB
 - 2200 knivslag/minut
- 97104080



DeLaval klipperolie

Smør kamme og knive ofte for at holde dem skarpe.

Smør kniven inden start og hvert 15. minut under klipping.

- 97106540 Sprojtflaske, 100 ml
- 92525830 Refill, 500 ml

DeLaval knivsæt

Gør klippingen lettere med bedre og ensartet klipperesultat



Navn	Passer til	Anvendes til	Resultat	Til ældre klippere	Hårlængde efter klip	Art. nr.
1 Knivsæt #30 Extra fin	CB35	Ko, hest, kæledyr	Ekstra fin		0,8 mm	94247113
2 Knivsæt #15 Fin	CB35	Ko, hest, kæledyr	Fin		1,5 mm	94247114
3 Knivsæt #10 Standard	CB35	Ko, hest, kæledyr	Standard		1,8 mm	94247115
4 Knivsæt 10W	CB35	Ko, hest, kæledyr	Bred		2,3 mm	86479501
5 Knivsæt 18/23	C250, R2,	Ko eller hest	Ekstra bred	C2, CC320, R200, CC3-180	2-4 mm	97107178
6 Knivsæt 21/23	S250, C250*, R2*	Ko eller hest	Bred	CS1, CS5, C2*, CC320*, R200*, CC3-180*	2-4 mm	85695901
7 Knivsæt 31/15	S250, C250, R2, HCP65*	Ko eller hest	Standard - fin	CS2, C2, CC320, R200, CC3-180	2-4 mm	85695902
8 Knivsæt 31F/15	S250, C250, R2, HCP65	Ko eller hest	Standard, kortere klipping	CS4, C2, CC320, R200, CC3-180	1-2 mm	85695903
9 Knivsæt 53/23	S250, C250, R2, HCP65	Ko eller hest	Styling af hest og ko	CS3, C2, CC320, R200, CC3-180	0,5-1 mm	85695904
10 Knivsæt 35/17	S250, C250, R2, HCP65	Ko eller hest	Meget fin	C2, CC320, R200, CC3-180	2-4 mm	85695905
11 Knivsæt 35F/17	S250, C250, R2, HCP65,	Ko eller hest	Meget fin, kortere klipping	C2, CC320, R200, CC3-180	1-2 mm	85695906

* Standardskær til denne klipper

ReCharge din klovspleje

Klovspleje

Sunde klove og ben er altafgørende for mælkeproduktionen, koens levetid og økonomien.

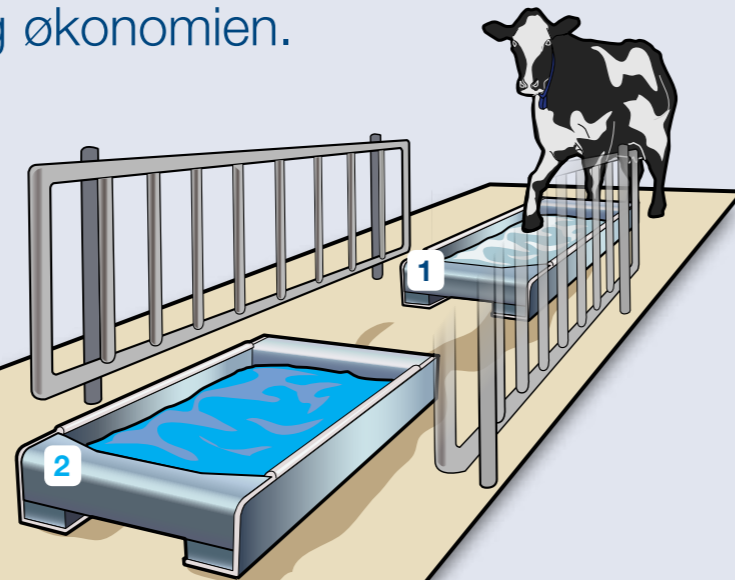

Totrins klovspleje

Rengør og desinficer i 2 klovsbade 1,5 til 2 meter efter det andet:

- Rengør klovene før desinfektion
- Desinficer regelmæssigt. Ved store problemer 3-5 gange om ugen. For at vedligeholde 1-3 gange ugentligt.

Det er vigtigt at rengøre klove, før du desinficerer dem. Det fjerner jord og snavs, der dækker kloven og giver bedre kontakt mellem kloven og desinfektionsmidlet.

Når klovene er rene, bør du anvende et desinfektionsmiddel til at dræbe de bakterier, der er årsag til desinfektion.



DeLaval klovsæbe HC40

DeLaval klovsæbe HC40 er med til at løsne skidt i koens klove sammen med klovask og klovsbad. Når du bruger klovsæben, sikrer du, at koen får renere klove, og de er også rene i længere tid.

- Et blidt klovsplejemiddel
- Anvend det umiddelbart før det desinficerede klovsbad
- Medvirker til at fjerne jord fra kloven
- Medvirker til at rengøre mellem klovene
- Anvend regelmæssigt for at forhindre at der ophober sig jord på kloven, og der vil være mindre risiko for, at der sætter sig bakterier

741007850 20 liter
741007852 200 liter



EasyStride™

EasyStride™ er et klovsplejemiddel baseret på organisk syre. Det har udemærkede egenskaber, der forebygger klovsproblemer. Videnskabelige forsøg har vist, at EasyStride er lige så effektivt som fx kobbersulfat og formaldehyd men uden negative konsekvenser. Den blå farve gør det nemt at identificere køer, der har været igennem klovsbad eller er blevet sprayet

- Effektivt klovsdesinfektionsmiddel
- Minimerer at bakterier og svampe spreder sig
- Nemt at anvende og dosere
- Indeholder ikke stoffer som antibiotika, tungmetaller eller kvarternær ammonium forbindelser med negativ påvirkninger for resistens, miljø og arbejdsmiljø

741007861 20 liter
741007862 60 liter
741007863 200 liter

DeLaval PVC klovsbad

Klovsbadet er skridsikkert og let at placere i koens gangareal uden behov for at grave. Det er nemt at tømme og rengøre. Vi anbefaler at bruge det med klovsæbe HC40 eller EasyStride™.

4787027097 200 liter, 200x85x15 cm



DeLaval automatisk klovsbad AFB1000

Hvis du vil bevare en god klovsundhed i din besætning uden at bruge for meget tid på det, giver AFB1000 dig alt, hvad du behøver. AFB1000 fylder automatisk vand i, doserer klovsplejemiddel, tømmer, skyller og efterfylder. Det fjerner risikoen for, at dårligt vedligeholdte klovsbade spreder sygdom fra ko til ko. Det er et slidstærkt klovsbad i rustfrit stål. I bunden af klovsbadet er der en gummimatte, der forhindrer, at dyrene glider.

- Øget rentabilitet da klovsundhed forbedres
- Fuld automatisering reducerer arbejdsomkostninger
- Konstant udførelse og sikre arbejdsmiljø
- Reduceret vandforbrug med effektiv rengøring og tømning af karret
- Skridsikker gummimatte giver et kovenligt miljø
- Lave vedligeholdelsesomkostninger grundet holdbar, robust og rustfri stålkonstruktion

831131874 190 liter, 233x74x17 cm

10 gyldne regler til at klovsdesinficere

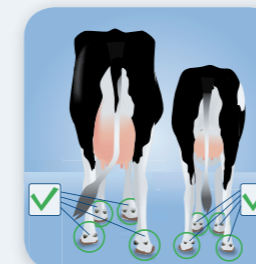

1. Desinficer alle koens klove

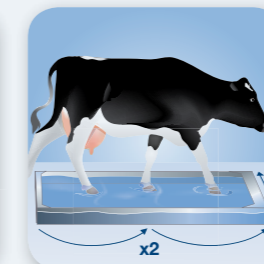

2. Benyt korrekt størrelse på klovsbadet

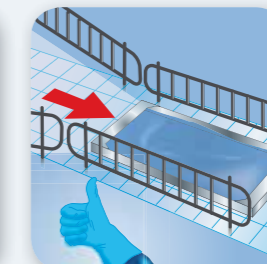

3. Sørg for at placere klovsbadet et rigtigt sted



4. Start med et rent klovsbad



5. Brug godkendte klovsplejemidler



6. Dosér korrekt



7. Rengør klove før desinficering



8. Udskift opløsningen regelmæssigt



9. Desinficér klove regelmæssigt

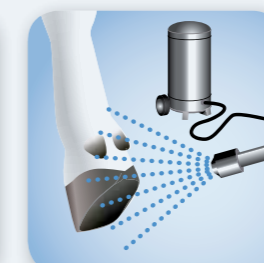

10. Spray klove hvis der ikke er klovsbad



Brug altid engangshandsker – sørg altid for at det er rene engangshandsker

Gummigulv

Komfortable og skridsikre overflader til køerne at gå på fremmer normal koadfærd. Hvis de kan vælge, foretrækker køer at stå eller gå på gummioverflader i stedet for beton.

DeLaval måtter og madrasser er designet til blødhed, komfort og renlighed og sikrer et blødt og behageligt område, der gavner dine køers vebefindende. De optimerer den naturlige hvileperiode og beskytter knæ og haser, når koen rejser og lægger sig.

De mange fordele hjælper blandt andet til at minimere risiko for pattetråd, halthed og sår.

Derudover forbedrer et renere miljø også klov- og yversundhed og mælkekvalitet.

Det unikke DeLaval trekantmønster på topfladen giver en skridsikker og rengøringsvenlig overflade. Måtter, gulve og madrasser er lette at montere. Smarte designfaciliteter letter dræning og rengøring, der hjælper med at forbedre hygiejnen.



DeLaval gummigulv til spaltegulve SFC-S

DeLaval spalte-gummigulv giver et blødt, solidt og sikkert fodfæste. Den skridfaste overflade får køerne til at gå roligt, sikrer god klovudvikling og færre problemer med halting. Køerne vil bevæge sig mere, hvilket sikrer, at det er lettere at registrere brunst, øge foderindtagelse og højere mælkeydelse. Gummigulvet er fleksibelt og let at montere. De selvfastivende gummimåtter i 2 meters længde dækker hver 2 spalter og et mellemrum. Den ribbede bund øger komforten og gør gulvet blødere.



DeLaval gummigulv til skraber SFC-S

DeLaval SFC-F er tilpasset gange med udmugningsskraber. Det passer med DeLaval udmugningsrobot RS450S, DeLaval udmugningsskrabere og andre skraber.

DeLaval spaltegulv SFC-C til kalve

Komfort og velvære er endnu mere vigtigt for dine kalve. DeLaval SFC-C giver dine fremtidige malkekøer en ekstra blød og skridfast overflade at gå på. Spaltegulvet har en unik hældning, der giver optimal dræning. Måtterne er beregnet til spaltemellemrum mellem 28 og 33 cm.



DeLaval karrusel gummimåtte HBRC og PRC

DeLaval sildebensstald gummimåtte HBRC og DeLaval parallelkarrusel gummimåtte PRC er fremstillet til at holde, DLG godkendt og den eneste måtte, der er speciallavet til DeLaval PR2250 og PR3100HD karruseller. De mange fordele inkluderer hurtig ind- og udgang, som hjælper til en hurtigere malketid - og meget mindre støj i stalden, end når køer går på metaloverflade. Det komfortable, skridsikre fodfæste er bedre for klovsundheden. Gummimåtten er meget nem at gøre ren, som sparer dig for endnu mere tid. Og da DeLaval karruselmåtte er specielfremstillet til DeLaval karruselplatforme, får du en tilpasset måtte, der holder.

“ Jeg er supergodt tilfreds med alle de mange forbedringer af dyrevelfærd, arbejdsglæde, produktivitet og driftsøkonomi vi har fået, efter DeLaval gummigulv er monteret i vores malkekarrusel. Nu glæder vi os over, at der blev fundet en effektiv løsning, som hurtigt har nedbragt antallet af klovskafer og givet en lang række forbedringer i den daglige arbejdsgang, lige som antallet af udsætterkøer er faldet markant. ”

Flemming Rhode Jensen, Nr. Nebel



DeLaval gummigulv R18P

DeLaval gummigulv R18P er løsningen til faste gangarealer. Det er let at installere det fleksible, højkvalitets og slidstærke gummisystem. Det findes i mange forskellige størrelser og passer derfor i mange forskellige typer gange, venteområder og stalde. Gummigulvet giver et solidt fodfæste og dermed stabilitet og sikkerhed, forbedrer komforten og minimerer risikoen for halting. Betongulvets levetid

forlænges også på grund af gummibeskyttelsen. Puslespilsystemet er meget nemt at håndtere. Du kan hurtigt og let forny hårde gangoverflader eller venteområder og forbedre kokomfort og produktivitet. Det er også let at udskifte måtterne og flytte eller erstatte en enkelt sektion, hvis det er nødvendigt. Gummigulvet kan kombineres med gødningskrabere.

	DeLaval gummigulv R18P	DeLaval gummigulv til spaltegulv SFC			DeLaval karrusel gummimåtte HBRC og PRC
		SFC-S	SFC-F	SFC-C	
Design	Puslespilsystem Flad overflade	Enkle måtter der dækker 2 spalter Overflade med indbygget fald	Enkle måtter der dækker 2 spalter Plan overflade	Enkle måtter der dækker 2 spalter Til trægulve; enkle måtter der dækker 1 spalte	Puslespilsystem Trekantet overflade
Anvendelse	Åbne gange Opsamlingspladser Malkestalde	Opsamlingspladser Områder med spalter som ikke skræbes	Områder med spaltegulv som skræbes	Kalvebokse med spaltegulv	HBR PR2250 PR3100HD E300
Funktioner	Optimal skraberresultat Skridsikkert og komfortabelt	Optimalt dræn Skridsikkert og komfortabelt	Optimal skraberresultat Skridfast og komfortabelt	Optimalt dræn Skridsikkert og komfortabelt	Skridsikkert Støjreducerende
Installation	Sammenlåsningssystem	Selvåsende system	Selvåsende system	Selvåsende system til spalter på beton	Specialfremstillet med sammenlåsningssystem

Måtter og madrasser

DeLaval har et stort udvalg, som giver god dyrevelfærd og kokomfort.



En malkeko lægger det meste af sin vægt på forknæenes led, når den lægger sig ned. Det kan forårsage smerte og betyde, at koen i stedet står op. Men hvis din ko står for længe, vil dens naturlige adfærd blive forstyrret: den vil spise og drikke mindre, og foderudnyttelsen vil blive forringet. Det medfører mindre mælk. Køer føler sig veltilpasse, når de kan hvile mindst 12 timer om dagen og kan rejse sig, når de har behov for det. Når køer opfører sig naturligt, cirkulerer blodet, som det skal, de er mindre stressede, deres fordøjelse fungerer bedre, og de producerer mere mælk.

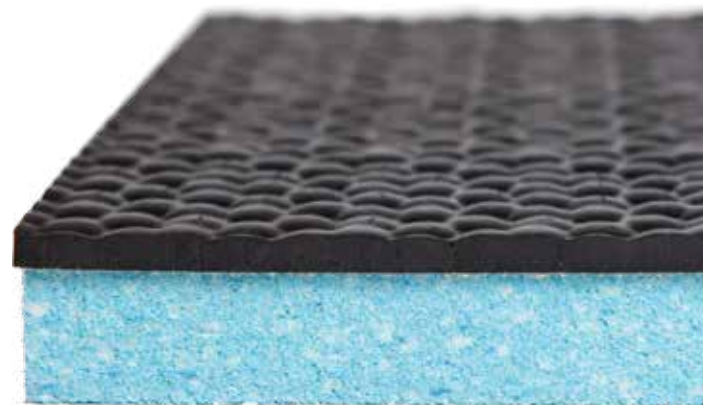

DeLaval komadras M40R

M40R er udformet til at opmuntre køerne til at lægge og rejse sig, uden at det gør ondt. Den specialudviklede skummadras er holdbar og elastisk, der giver dine køer en blød hvileplads. Det er en blød, stærk og sømløs madras, der er nem at installere. Den er skridsikker, da koens klove synker ned i måtten. Langsigtet velbefindende indebærer lange hviletider, afslappede køer, forbedret klov- og yversundhed og mælkeydelse, hvilket giver øget rentabilitet.

- Tykkelse: skum 30 mm, topdug 8 mm, plastfolie 0,2 mm
- Båselængde: 1,80 og 2,0 meter
- Materiale: polyuretan, gummi, LD polyuretan



DeLaval komadras M45R/M55R

DeLaval komadras M45R har en 3,5 mm gummi topdug, der giver optimal greb og langvarig komfort. Topdugen bruges i kombination med en 40 mm skum, der betyder en 100% tæt madras, som giver fremragende greb og holdbarhed. Den fleksible tynde topdug udnytter desuden blødheden i skummet optimalt. DeLaval M45R har hverken søm eller skruer, som kan skade klovene. Den forhindrer også skidt i at komme under topdugen, der gør det nemmere at holde et mere hygiejnisk miljø.

- Tykkelse: Skummadras 40 mm (M45R) / 50 mm (M55R), topdug 3,5 mm,
- Båselængde: 1,88 meter
- Materiale: 100% Polyuretan, syntetisk gummi, LD polyetylen

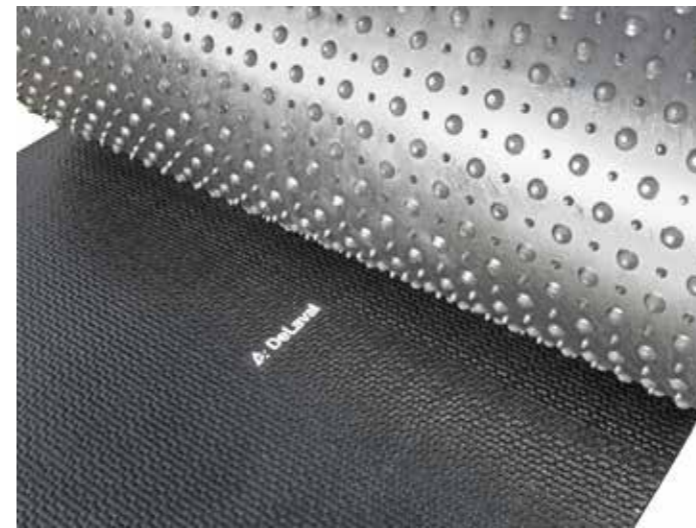

DeLaval komåtte CR20

CR20 er en båsematte på rulle med store knopper på undersiden, der sikrer god komfort. Den er let at montere og den har god skridsikkerhed - selv under våde forhold - sikrer at dyr kan stå op og ligge ned uden at anstrenge sig.

Den rigtige mængde strøelse på toppen, fx DryMaxx™, absorberer fugt og snavs, det gør måtten mere tør og endnu nemmere at rengøre. Den sømløse løsning holder dit daglige vedligeholdelsesarbejde på et minimum. Du kan få CR20 i forskellige størrelser, der passer til ungdyr og kvier.

- Tykkelse: 20 mm
- Måttestørrelse: Længde 10 eller 25 meter rulle, bredde 1,5 m ; 1,80 m
- Materiale: Gummi

DryMaxx™

Et rent og komfortabelt miljø er afgørende for at holde dyrene sunde og øge produktiviteten grundet lavere sygdoms- og stressniveauer. Det gælder især sengebåse; ved at bekæmpe fugt, lugte og dermed insektmængderne skaber vi et sundere miljø. DryMaxx™ er en nem måde til at forbedre komforten i stalden og reducere problemer med yver- og klovsundhed. DryMaxx™ absorberer op til 140% af sin egen vægt. Brug det med fordel i båse, under yver og bagben, det nedsætter risikoen for mastitis og klovproblemer.

- 92067003 22 kg
- 92067002 500 kg



DeLaval båsematte PM30P

Vandafvisende båsematte der er specialdesignet til at gøre kalve- og kælvningsboksens overflade komfortable. Allround måtten med "puslespils-samling" er med EVA-måtteteknologi, der anvender et ekstra tykt og slidstærkt materiale, som gør det smertefrit for dyret at lægge og rejse sig. Den har en skridsikker overflade og er hurtig at montere.

- Størrelse (cm): 120 x 80
- Tykkelse: 30 mm
- Samling: Forbundet hele vejen rundt
- Materiale: EVA

Strømiddelspreder MBS19

Du kan hurtigt og effektivt sørge for den daglige komfort med DeLaval manuel strømaskine. MBS19 er nem at bruge til at sprede Drymaxx™ ud i båse og hvileområder. Den er let at bære og anvende, og du vedligeholder nemmere og hurtigere sengebåsene.

Den drives af en batteridreven boremaskine.

87250201 12 liter



Når du bruger strømiddel, skaber du et sundere miljø for dine dyr. Det holder stalden tør og bakterievæksten på et lavt niveau.

Alle elsker denne børste

DeLaval svingende kobørste SCB

er designet til at forbedre kosundhed, komfort og dyrevelfærd. SCB starter straks, koen rører den og roterer med dyrevenlig hastighed. Børsten svinger frit i alle retninger, så koen bliver børstet effektivt på begge sider og hen over hele ryggen.

Den eksklusive kobørste har overbelastningsikring imod overophedning og IP65 beskyttelse.

Den energibesparende, automatisk tænd/sluk funktion starter efter behov og stopper inden for 10 sekunder efter brug.

Børsten er let at rengøre. Det gør staldhygiejnen lettere. Der er kun brug for minimal installationsplads til DeLaval SCB.

SCB leveres formonteret, der gør den let at montere på en stolpe eller en væg i enhver løsdriftstald. Den hjælper med flowet i kotrafikken, hvis den er monteret på rette sted.

Konstruktionen er særdeles stærk og holdbar, der giver en sikker og blid svingning. Børsten består af en fast børsteenhed, der er meget let at afmontere og rengøre.

DeLaval svingende kobørste SCB har et unikt, patenteret design

- Hurtig og let at montere
- Fleksibel at anbringe på en væg eller en stolpe
- Lavt energiforbrug
- Let at holde ren
- Velegnet til 50-60 køer
- Fremmer kotrafikken
- Øger dyresundhed og velfærd
- Øger besætningsens ydelse
- Forbedrede børstevinkler på grund af to adskilte drejepunkter
- Unik sikkerhedsmekanisme før højere ko- og brugersikkerhed
- Dokumenteret stigning i mælkeproduktionen og reduceret klinisk mastitis



Kokomfortløsningen inkluderer

- Rotationshastighed 26 o/minut 230 V
- To svingpunkter; et ved hver ende af den buede arm
- Automatisk on/off
- Overbelastningsikring
- Afbryder for øget sikkerhed
- En enkel og massiv børsteenhed med 17 cm lange børstehår
- Dimensioner: 100x50x132 cm
- Børstediameter: 50 cm
- Bredde: 60 cm
- Vægt: 70 kg
- Effekt: 0,06-0,14 kW

89863516 DeLaval svingende kobørste
91526242 Børstecylinder

Veltilpassede køer yder godt. DeLaval kobørster øger dyrevelfærd og fremmer korrekt kotrafik i stalden.

De er udviklet til at:

- Fremme kosundhed
- Fremme kokomfort
- Fremme dyrevelfærd
- Fremme den samlede mælkeydelse
- Reducere mastitis

En kobørste forbedrer dyrevelfærd ved at øge blodcirkulationen, mens kørerne holdes rene, beskæftigede og rolige.

En kobørste fremmer kotrafikken og den naturlige adfærd og bidrager samtidigt til besætningsens generelle velbefindende. Køerne vil ikke længere gnubbe sig mod inventaret for at klø sig, hvilket sparer omkostninger og forhindrer ulykker. Køerne vil også præstere mere gennem bedre foderindtagelse og mælkeydelse.

DeLaval stationære kobørste SB

Sikker og effektiv børste der giver dine køer en fleksibel og robust børstning.



DeLaval stationære kobørste SB er det perfekte supplement til udvalget af kobørster sammen med DeLaval svingende kobørste SCB og DeLaval svingende minibørste MSB, da SB kan installeres uden elektricitet, eller hvor der ikke er meget plads.

Egenskaber

- Robust, galvaniseret stålkonstruktion
- 2 slidstærke og effektive børster
- Fleksibel og holdbar
- Stærk og kraftig fjederkonstruktion

Fordele

- Hjælper koen med at fjerne hudparasitter på en skånsom måde
- Forbedrer dyrets blodcirkulation
- Du kan installere den i din stald eller udendørs
- Passer til forskellige dyr: kalve, køer og geder

Tekniske data

- Runde børster
- Børster af nylon
- Fjeder i HDG stål

88265780 DeLaval stationære kobørste SB
88266180 Løs børste til SB

DeLaval svingende minibørste MSB

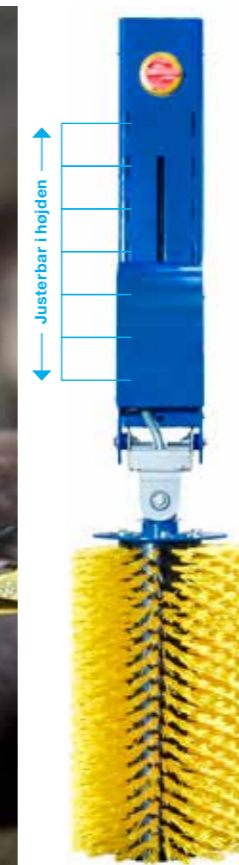

MSB er en hurtig og økonomisk effektiv måde at give dine kalve en god start på et produktivt liv. Kalvene kan gå op til børsten, når det passer dem. Deres hud bliver renses og blodløbet stimuleret. Det forbedrer velvære, fremmer hurtigere vækst og dermed fremtidig produktivitet.

Giv dine kalve den bedste start

Dine kalve vil elske børsten. Det er nemt at justere børstens højde efter kalvens højde med den smarte konsol. Den passer til kalve mellem 3 og 12 måneder. Børsten starter, når kalven rører ved den og stopper automatisk, når kalven går væk.

Egenskaber:

- Forbedrer kalvens sundhed
- Medvirker til hurtigere vækst
- Fremmer større produktivitet og nedsætter risikoen for hudlidelse
- Holder kalvene rolige og rene
- Designet til sikkerhed og komfort

Fordele:

- Hurtig og let at montere
- Fleksibel - du kan anbringe den på væg eller stolpe
- Lavt energiforbrug
- Nem at holde ren
- Egnede til kalve mellem 3 og 12 måneder
- Justerbar i højden så den passer til kalve, når de vokser
- Let at servicere

87072080 DeLaval svingende minibørste

Drikkekopper og kar

Vand er et af de vigtigste og omkostningseffektive næringsstoffer i en mælkeproduktion.

Kvalitet og let adgang er nøgleordene.

Køer elsker frisk vand og kan drikke op til 25 liter vand i minuttet. Det er vigtigt med en stor drikkeoverflade, hvor de kan drikke hurtigt og uden stress.



En malkeko drikker mere end 100 liter vand i døgnet. For at producere en liter mælk skal den drikke mindst 3 liter vand.

Drikkekopper

En af de vigtigste faktorer i en mælkeproduktion er adgang til vand. Enhver tilført vandkilde kan have en positiv indflydelse på dine køers produktivitet. DeLaval drikkekopper giver rigeligt med vand.



DeLaval drikkekop C5, C10 og C20

Drikkekoppen i støbejern passer til alle aldre. De er fremstillet i kraftige materialer, og specialdesignede ventiler gør drikkekopperne meget holdbare og effektive.

1. DeLaval drikkekop C5

DeLaval C5 er til kvier og kalve, den giver 5 liter/minut. Den sortlakerede overflade er let at renholde.

90576485 C5 inkl. ventil
90639580 Rørventil

2. DeLaval drikkekop C10

C10 giver den rette mængde vand, som kvier har brug for. Den har en kapacitet på 10 liter/min. Den syrefaste overflade er meget hygiejnisk.

92632980 C10 inkl. ventil

3. DeLaval drikkekop C20

DeLaval C20 er den største af støbejerns drikkekopperne. Ventilens høje kapacitet forsyner højtydende køer med store mængder vand. Den syrefaste emalje giver god hygiejne.

98932783 C20 inkl. ventil
98888171 Rørventil

4. DeLaval drikkekop CF7

DeLaval CF7 har flyder, som giver et konstant vandniveau. Det passer til heste, får, geder og kvier. Det har en prop, der gør rengøringsprocessen lettere. Flyderen har en kapacitet på 5 liter/minut.

97282490 CF7

5. DeLaval drikkekop S22

Den rustfrie drikkekop S22 har en høj kapacitets ventil på op til 22 liter/minut. Den har en indbygget spildbeskytter, der holder båsen tør og ren.

90602883 S22 inkl. ventil
90602821 Rørventil

6. DeLaval drikkekop E300 (Nelson)

E300 er en elektrisk opvarmet drikkekop i aluminium. Det har et elektrisk varmeelement, der kan holde drikkekoppens vandtemperatur på omkring 12 °C. Det er garanteret frostfrit året rundt.

97291680 E300
97291680 Transformer
97291616 Ventil



Husk altid vand til kalve. Selvom kalve drikker mælk, skal de have fri adgang til vand. Når kalve vejer ca. 50 kg, har de behov for 6 liter vand i døgnet.



Drikkekar

Det er afgørende, at der er altid er vand tilgængeligt - og vandet skal altid være rent. DeLaval har et komplet udvalg af vandløsninger, der giver let adgang til vand hver dag. DeLaval drikkekar er nemme at installere, vedligeholde og supportere.



1. DeLaval tippekar ST150, ST200 og ST250

Tippekarrene er i rustfrit stål. Det runde design giver køerne optimal drikkekomfort og forbedrer kokomforten. De har indbygget beskyttelsesrør, som øger levetiden på karret og beskytter landmænd og dyr mod skader.

Karrene giver en stor og rolig drikkeoverflade, hvor køerne kan drikke hurtigt og uden stress. Karret fås i tre forskellige størrelser, de kan væg- eller gulvmonteres. Karrenes høje vandkapacitet fra 60-108 liter, giver en optimal vandmængde. Det er nemt at gøre karrene rene og vedligeholde dem pga. det rustfrie stålmateriale og tippetank-funktionen.

Til vægmontering

88636180 ST150
88636280 ST200
88636080 ST250

Til gulvmontering

88634480 ST150
88634280 ST200
88634580 ST250

2. DeLaval tippekar T80 og T80XL

Stort vandkar til at gulv- og vægmontere. Karrene er produceret i polyethylen og har runde kanter, som gør dem meget dyrevenlige. En kraftig rør- og



monteringsramme i varmegalvaniseret stål gør karrene modstandsdygtige over for skub fra køer og undgå skader på samme tid.

De har en flydeventil med en kapacitet på op til 87 liter pr. minut, det sikrer en konstant vandforsyning. Et integreret håndtag gør det nemt og hurtigt at tømme.

92632984 T80
92632992 T80XL

3. DeLaval drikkekar T400

Et af de største drikkekar i DeLavals sortiment er T400. Det dobbeltvægget kar er fremstillet i fødevaregodkendt plastik og forhindrer, at vandet fryser til. Det har en kapacitet på 265 liter, som giver det en stor vandmængde og en fremragende vandforsyning. Den høje kapacitetsventil giver optimal vandforsyning.

4. DeLaval isoleret drikkekar

Drikkekarret har en 9 cm tyk isolering, som forhindrer vandet i at fryse til is om vinteren og holder det frisk og koldt om sommeren. Karret kan lukkes med låg for at forhindre snavs i at forurene vandet. Karret fås i 2 versioner med 1 drikkeplads og med 2 drikkepladser.

92632911 Med 1 drikkeplads
92632912 Med 2 drikkepladser

5. DeLaval drikkekar S28

De rustfrie stål S28 og S28 dobbelt drikkekar er perfekte til køer i løsdriftstalder. Karret leverer 28 liter/minut og garanterer konstant tilgang til frisk vand. Det rustfrie stål, det lukkede system og ventilens høje kapacitet gør det meget hygiejnisk og hjælper med til, at det rengør sig selv.

2150005905 Enkelt
2150005906 Dobbelt

6. DeLaval drikkekar SC1 og DC2

DeLaval SC1 og DC2 er fødevaregodkendte drikkekar, som kan anvendes i løsdriftstalder eller på græs. De fås som enkeltkammer (SC1) eller som dobbeltkammer (DC2) med kapacitet på 18 og 36 liter.

Den dobbelte isolerende væg gør karrene ideelle til at bruge udenfor og i kolde klimaer.

Et nedsænket varmelegeme sørger for at holde ventilen "isfri". Den brugervenlige luge gør det nemt og hurtigt at vedligeholde ventilen og varmelegemet. Der er ikke brug for værktøj.

89712430 SC1
89712431 DC2

7. DeLaval drikkekar PT11

PT11 er et af de største drikkekar i DeLavals vandsortiment. Det kan anvendes til enkelt bås



3

5



7



8



9



eller en gruppe på 10. Det er fremstillet af fødevaregodkendt polyethylen. PT11 kan gulv- eller vægmonteres og har en fremragende ventilkapacitet på 83 liter/minut ved 4 bar.

Det runde design og en prop i siden gør det nemt at rengøre og er et produkt, der kræver lidt vedligehold. Karret kan installeres med indbygget vandvarmer, som betyder, at det kan installeres selv i kolde omgivelser.

89712440 PT11

Vand til græsområder

8. DeLaval drikkekar WT7, WT10 og WT12

Karrene er fremstillet i slagfast fødevaregodkendt polyethylen. De kan installeres i løsdriftstalder eller på en græsmark. De har afrundede hjørner, som gør dem kovenlige, og de forhindrer samtidig at snavs og gødning hober sig op. Flyderens høje kapacitet leverer den korrekte vandmængde. Karrene er i 3 forskellige størrelser og er velegnede til besætninger med op til 250 køer.

Karrene kan tømmes på 20-40 sekunder.

Der kan monteres et ekstra varmelegeme i ventilhuset og holde ventilområdet frostfrit om vinteren.

89712401 WT7, 132 liter

89712402 WT10, 225 liter
89712403 WT12, 265 liter

9. DeLaval drikkekar P450, P650 og P1000

Drikkekarene er fremstillet i slidstærkt og UV-resistent polyethylen. Karret fås i tre forskellige størrelser, og de er nemme at placere på en græsmark. Det ovale design giver køerne nem adgang til karret. De er nemme at rengøre med det store drænhul. Flydere kan monteres for automatsik fyldning. Karrene er stabelbare.

89491901 P450, ekskl. ventil
89491902 P650, ekskl. ventil
89491903 P1000, ekskl. ventil
89492101 Ventil, komplet

Der skal være 3-4 meter rundt om vandkarret for at reducere trængsel og skubben ved karret. Der skal være 10 cm vandkar pr. ko, dvs. et kar på 2 meter kan betjene 20 køer. Karret skal være nemt at rengøre, hvilket bør gøres dagligt.



DeLaval staldventilatorer

Et køligt og godt staldmiljø er vigtigt for både dine køer og dit personale.

Staldventilation

Høje fugtniveauer, godningssgasser, støvkonzentrationer og andre patogener faktorer i uventilerede eller dårligt ventilerede bygninger skaber et dårligt miljø for dyr. Gammel luft kan også have en negativ effekt på såvel mælkeproduktion og mælke kvalitet.

Ventilatorer er den ideelle måde til at udskifte luften, som er nødvendig for at få et optimalt klima. De bør vælges for at få den rette ventilation til hver årstid og til antallet af dyr i din stald.

Placering af ventilatorer på strategiske steder i hele mælkeproduktionsanlægget er det første skridt til at levere supplerende køling til køer. Det forudsætter, at der allerede er tilstrækkelig med naturlig ventilation, og at der er masser af frisk vand tilgængeligt.

Køl dine køer og undgå at de får varmessress

Køer har brug for et rent, køligt og tørt miljø med masser af frisk luft. De har også brug for lavere temperaturer end mennesker. Korrekt ventilation der konstant fjerner varme, fugt og lugte fra besætningen er nøglen til god kokomfort.

Allerede når lufttemperaturen overstiger 22 °C begynder køerne at vise tegn på varmessress. Ved varmessress mindskes fx koens appetit og foderindtag. Mælkeydelsen falder med 10-20%.

Følgesymptomer på varmessress

- Foderoptagelsen falder
- Fedtprocenten falder
- Mælkeydelsen falder
- Celletallet stiger
- Flere tilfælde af yverbetændelse
- Svagere brunsttegn og hyppigere omløbninger
- Færre besøg/malkninger ved AMS

DeLaval staldventilator DDF1200S og DDF1200P

DeLaval staldventilator DDF1200 har en unik rammekonstruktion, som hjælper med at skubbe luftstrømmen endnu mere, så der opnås en større køleeffekt med mindre energi end med traditionelle ventilatorer.

Den højeffektive IE3 elmotor giver den optimale balance mellem effektivitet og ydeevne. Den lydsvage ventilator er bygget specielt til staldmiljøet og er nem at installere og vedligeholde.

Tekniske data DDF1200S / 1200P

- Propeldiameter: 1.108 mm
- Spænding/frekvens: 3x400 V/50 Hz
- Strømstyrke: 2.0 A / 3.0A
- Strømförbrug: 0,8 kW / 1,2 kW
- Motorbeskyttelsesklasse: IP 55
- Støjniveau: 64,1 dB(A) / 65,5 dB(A) på 7 m afstand
- Ventilatorhastighed: 600 rpm
- Maks. kapacitet ved 0 Pa: 25.200 m³/h / 31.000 m³/h
- Specifik effektivitet: 33,1 W/1.000 m³/h / 45 W/1.000 m³/h
- Vægt: 49 kg
- Drift enten on/off eller hastighedsstyret med inverter

Reguler dine omkostninger

Dine ventilatorer bør kun være tændte, når det er nødvendigt og køre med den nødvendige hastighed for at holde energiomkostningerne nede. DeLaval anbefaler at benytte en variabel styring til at tænde og slukke dine ventilatorer og regulere deres ydelse, så de passer til forholdene. Variable styringer justerer motorens input frekvens og den elektriske motors spænding for at opnå den optimale hastighed, der passer til de aktuelle temperaturforhold.

DeLaval inverter MFS med TKR-1 controller

MFS inverter er den optimale løsning, hvis du vil styre hastigheden på flere ventilatorer i stalden sammen med TKR1. Den aktiverer automatisk ventilatoren, når en forudbestemt temperatur er nået og øger hastigheden, hvis temperaturen stiger.



TKR-1

DeLaval LED armatur LL3000

Det perfekte arbejdslys i malkestalde og ved arbejdsområder i din mælkeproduktion.

Når du arbejder i en mælkeproduktion, ved du, hvor vigtigt det er at have det rigtige lys til hvert område på din gård. Vi har udviklet en energi-besparende LED belysning, der giver den helt rigtige type lys, med den rigtige styrke, der passer til alle steder i din mælkeproduktion.

Fordele med DeLaval LED armatur LL3000



Med DeLaval LED belysning har du nu en løsning, der forbedrer malke- og arbejdsområder på din mælkeproduktion.

- Behagelig lysfarve og spreder lyset uden at det flimrer. Giver fremragende arbejdslys til malke- og arbejdsområder, der gør det nemt at se blod, skader eller uregelmæssigheder
- Er ikke kun vandafvisende som de fleste LED lys - men er faktisk vandtæt, så de kan bruges i områder, hvor der malkes, og hvor vand er en realitet hver dag.
- Virkelig god holdbarhed til udfordrende forhold i malke- og arbejdsområder. Tåler mekanisk påvirkning
- Energieffektiv med høj lysudbytte (cirka 150 lm/W)

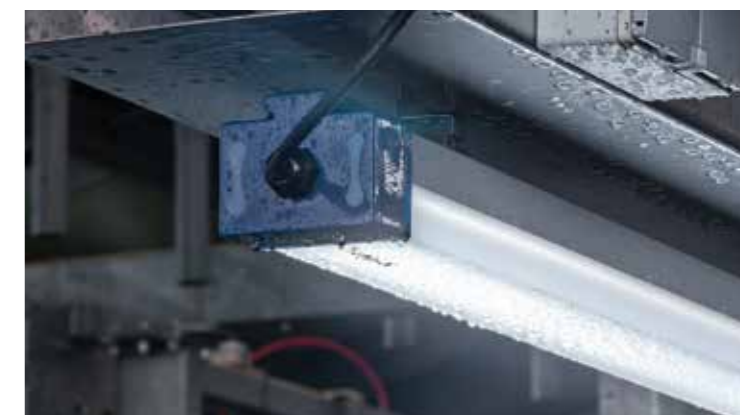

En IP-klassificering på 66 betyder, at DeLaval LED armatur LL3000 er støv- og spuletæt

“ Jeg havde brug for en robust lampe i stalden, da det er et hårdt arbejdsmiljø. På grund af bredden på stalden installerede jeg to rækker lamper. Jeg oplever det nu, som om jeg arbejder i dagslys. Den giver et behageligt lys, og jeg synes ikke, at det flimrer. ”

- ARJAN AGRICOLA, HOLLAND



Specifikationer	
Størrelse	156x72x87 mm
Effekt	40 W
Installationshøjde	Maks. 3500 mm
Lysudbytte	~150 lm/W
Effektfaktor	>0,9
Farvetemperatur/lysfarve	5000K
Levetid	60.000 timer
IP-klassificering	Klasse 66
IK-klasse (hårdføre LED)	IK10

Nem at installere og styre

LED belysningen er nem at installere ved at serieforbinde dem. Der medfølger et handy monteringsæt i rustfrit stål. Lyset kan nemt styres ved hjælp af en separat TÆND/SLUK kontakt eller integreres i vores smarte system controller til stald LED belysning.

Hygiejnisk malketøj

DeLaval ved, at landmænd skal leve op til strenge hygiejnekrav for at producere kvalitetsmælk. Vi har fremstillet hygiejnisk og komfortabelt malketøj med de rigtige detaljer.



1. Malkekedeldragt

Malkekedeldragten er særlig god til at holde dig varm og tør i fugtige og våde miljøer. Ærmer og ben er beskyttet med vandafvisende materialer, og de 3 manchetter forhindrer, at der kommer vand ind i ærmet. Gode lommer og et elastisk rygparti gør malkekedeldragten til den bedste.

Farve: Blå
88579401-06 Str. XS-XXL
89104701-02 Str. XXXL-XXXXL

2. Forklæde i PVC

Vandtæt med justerbar nakkestrop. Forklædet er fleksibelt og komfortabelt selv under kolde forhold. Vaskes i vaskemaskinen.

Farve: Blå
97289692 One size

3. Forklæde med split

Forklædet har lommer, stropper og en split for større fleksibilitet. En polyuretanbelægning uden på nylonstoffet giver optimal beskyttelse.

Farve: Blå
97289695 One size

4. Forklæde med ærmer

Praktisk langt forklæde i PVC der har neopren manchetter, der giver øget komfort.

Farve: Blå
88789001-02 Str. M-L



5. Malkeærmer

Malkeærmer i PVC. De er praktiske at bruge under malkning, da de beskytter tøjet mod snavs og væske. Ærmerne bliver holdt sammen med et elastisk bånd. Manchetterne giver øget komfort.

Farve: Blå
97289693 One size

6. Malkeærmer med manchetter

Malkeærmer i 83% PVC og 17% polyester. De er praktiske at bruge under malkning, da de



beskytter tøjet mod snavs og væske.

Ærmerne bliver holdt sammen med et elastisk bånd. Manchetterne giver øget komfort.

Farve: Blå
86812201-03 Str. S-L

7. Neopren-malkeærmer

Malkeærmer i neopren. De sidder tæt på armen og beskytter huden på armen.

Farve: Sort
2150018157-60 Str. M-XXL



8. Nitrilhandsker

En tynd, behagelig og ekstrem stærk handske i nitrilgummi. De er testet på Hamra Gård og i KF's testlaboratorium med bedste resultat.

Farve: Blå
85961910-14 Str. S-XXL (Normal længde)
50 par

85961920-23 Str. S-XL (Ekstra længde) 40 par
86745301 Holder til malkehandsker

Robust arbejdstøj

Funktionalitet, kvalitet og design er grundlaget for DeLaval's robuste arbejdstøj. Stoffet er slidstærkt og komfortabelt at have på. Professionelt kvalitetstøj til praktisk landbrug.



DeLaval classic kedeldragt

Kedeldragten er vand- og smudsafvisende og har 3M reflekser foran og bag på. CORDURA® forstærkede knælommer. Ryggen er elastisk, som giver den bedste bevægelighed.

Flere praktiske lommer.
Farve: Blå/sort
88576401-06 Str. XS-XXL



DeLaval kedeldragt med dobbelt lynlås

Kedeldragten er vand- og smudsafvisende med 3M reflekser foran og bag på. Den har 2 praktiske lynlåse, der gør den let at tage af og på. Ryggen er elastisk, som giver den bedste bevægelighed. Flere praktiske lommer.

Farve: Blå/sort
88576501-06 Str. XS-XXL



DeLaval overall

Vand- og smudsafvisende overall med 3M reflekser foran og bag på. CORDURA® forstærkede knælommer. Forbøjede knæ der giver bedre pasform og maksimal bevægelighed. Elastisk i siden og regulerbare seler for bedre komfort.

Farve: Blå
88444001-06 Str. XS-XXL



DeLaval arbejdsjakke

En jakke der er vand- og smudsafvisende. Den har god bevægelighed i skuldre, ærmer og ryg. CORDURA® forstærket albuer. Praktisk integrerede lommer på bryst, i siden og indvendig. 3M reflekser foran og bag på.

Farve: Blå
88442501-06 Str. XS-XXL



DeLaval arbejdsbukser (dame- & herre model)

Bukserne er vand- og smudsafvisende med 3M reflekser foran og bag på. CORDURA® forstærkede knælommer til knæbeskyttelse. Designet for maksimal bevægelighed. Elastik ved anklerne. Lommer foran og på lårene.

Farve: Blå
88444301-07 Dame Str. 34-46
88439402-08 Herre Str. C46-58



Softshell jakke

DeLavals softshell jakke er lavet af blødt og behageligt materiale, der er vindtæt og vandafvisende. Det ergonomiske design giver maksimal bevægelsesfrihed. Sidelommerne er beskyttet med vandtætte lynlåse. I den indvendige lomme er der plads til smartphone.

Farve: Blå/sort
88944701-06 Str. XS-XXL



1 + 2

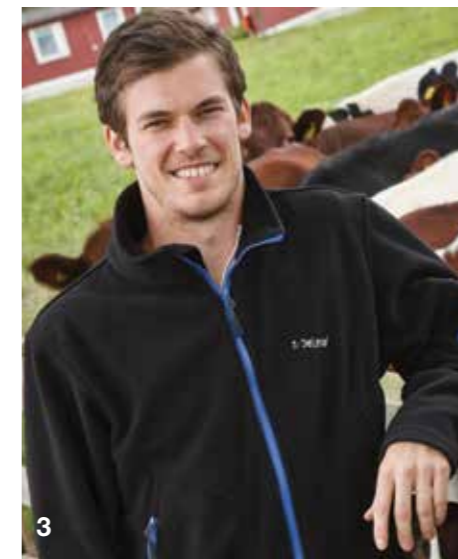

3



4

5



6



7



8

9



10



Detaljerne gør forskellen

Detaljerne gør forskellen

- Designet til landmand. Det betyder, at materialet er robust og behageligt
- Giver fleksibilitet til at bevæge sig frit
- Vi har valgt materialer, som er vand- og smudsafvisende. Det holder dig tør og ren
- Du kan vaske det op til 60 grader



Softshell vinterjakke

Hold kulden ude med DeLavals vinter softshell jakke. Jakken er lavet af blødt og behageligt materiale, der er vindtæt og vandafvisende. Den polstrede isolering holder dig varm. Det ergonomiske design giver maksimal bevægelsesfrihed. Sidelommerne er beskyttet med vandtætte lynlåse. I den indvendige lomme er der plads til en lille tablet og en smartphone.

Farve: Blå/sort
88444201-06 Str. XS-XXL
89104201-02 Str. XXXL-XXXXL



Elastiske dele så du frit kan bøje og strække dig



Forstærket med CORDURA® hvor det er mest nødvendigt; knæ, albuer og lommer



Mange praktiske lommer



Reflekser for ekstra sikkerhed



Vandafvisende lommer



3 manchetter forhindrer vand i ærmet

1. Softshell vest

DeLavals nye softshell vest har samme gode egenskaber som DeLaval softshell jakke - men uden ærmer.

2150000956-60 Str. S-XXL

2. Kasket

Med justerbar svedrem.

85798601 Str. One size

3. Fleecejakke

En behagelig fleeejakke med to frontlommer og en lomme på venstre ærme. Fleecejakken er varm, selv når det er koldt og fugtigt.

100% polyester. Farve: Sort
86167401-05 Str. XS-XXL

4. Sweatshirt

Sweatshirten er behagelig at have på, og samtidig er den lavet i åndbart materiale. Den kan vaskes ved 60 °C, så den er god at anvende selv i hårde miljøer.

Farve: Blå
64125601-06 Str. XS-XXL

5. Polo shirt

DeLaval polo shirt er fremstillet i slidstærkt og behageligt materiale. Den er i en blanding af 65% polyester og 35% bomuld, som gør den yderst velegnet til at arbejde i. Den holder faconen selv efter mange vask.

Farve: Blå
89495201-08 Str. XS-XXXXL

6. High-functional T-shirt

T-shirt som holder dig kold, når det er varmt, og varm når du er kold. T-shirten transporterer fugten væk og holder dig tør. Kan vaskes ved 60 °C. Tørres hurtigt. 100% mikropolyester.

Farve: Blå
89297201-07 Str. S-XXXXL

7. DeLaval sokker

78% økologisk bomuld/20% polyamid / 2% elasthan.

Farve: Sort
64094201-04 Str. 35-38, 39-42, 43-46, 47-50

8. DeLaval Premium uldsokker

50% polyakryl/25% uld/8% alpakauld/13% polyamid/4% elasthan.

Farve: grå
2150011537-40 Str. 35-38, 39-42, 43-46, 47-50

9. Hue

Varm, strikket uldhue.

Farve: Blå
89721033 Str. One size

10. Sikkerhedsstøvle

En komfortabel, levægtsstøvle som er specielfremstillet til landbrug. Den er resistent over for gødning og olie og har tåbeskyttelse i stål og energiabsorberende sål, som gør den behagelig at have på i længere tid.

Farve: Sort
85208637-48 Str. 37-48

Koste, skafte og skraber

En ren stald øger trivlsen for mennesker og dyr



Træskaft

1. 97310202 28x1700 mm
2. 97310203 28x1900 mm
3. 97310204 28x1700 mm, med gevind
4. 70000433 34x1800 mm

5. Ergoskaft – super let

- Aluminiumskaft med gevind.
- 98880129 31x1500 mm
 - 98880139 31x1700 mm

6. Teleskopskaft

- Teleskobisk glasfiberskaft med gevind.
- 97270485 110-202 mm



PVC-kost

- Med kostehoved i træ.
- 97311482 282 mm, 12x5 rækker
 - 97311480 305 mm, 15x5 rækker
 - 97311481 475 mm, 20x4 rækker



Kost

- Blød fiber
- 2150012463 400 mm



Beslag til kost

- 97311490



Svaber med fast blad

- 92060110 35x400 mm
 - 92060111 35x600 mm
- Udskifteligt gummiblad, sort**
- 92060115 400 mm
 - 92060114 600 mm



Svaber med drejeled

- 92060112 600 mm
- Udskifteligt gummiblad, sort**
- 92060115 400 mm
 - 92060114 600 mm



Gødningsskraber, buet

Metalskraber med gummiblade.

- 88503801 550 mm
 - 88503802 750 mm
- Gummiblade til buet gødningsskraber**
- 92834946 550 mm
 - 92834945 750 mm



Gødningsskraber med stålblad

- Skraber der nemt fjerner hårdtsiddende snavs.
- 97309481 470 mm



Manuel trekantskraber

- En stødsikker gødningsskraber i plast.
- 98882410 350 mm



Manuel skraber

- En letvægts plastskraber.
- 97310105 350 mm

Fluebekæmpelse

Bekæmp fluer alle steder



Aptaor™ fluepapir

DeLaval fluepapir har en meget stærk og miljøvenlig lim. 3D mønstret giver sammen med den unikke farvekombinationen en meget effektiv limfælde. Farverne optager lyset bedre og øger fangsttiden, selv når det er mørkt. Det giver fluefælder, der er op til 60% mere effektive end traditionelle limfælder.

1. 96809301 Aptaor fluegardin C210 (700 x 30 cm)
2. 96809302 Aptaor flueark S180 (8 ark à 60 x 30 cm)
3. 96809303 Aptaor flueark S35 (6 ark à 30 x 12 cm)
4. 96809304 Aptaor gardin S60 (lille rulle 600 x 10 cm)



Aptaor™ fluebånd

Fluebåndet trækkes ud over hele staldens længde. Fluerne sætter sig fast i limen på fluebåndet. Det er let at rulle nyt bånd ud, samtidig med at det brugte bånd ruller ind på egen spole.

- 96809340 Fluebånd med holder
- 96809345 Fluebånd, refill 500 m

Fluer kan være skyld i lavere mælkeproduktion. Færre fluer giver roligere køer, som æder og drikker mere og producerer dermed mere mælk. Vores fluebekæmpningsmidler reducerer antallet af fluer både i og uden for stalden på en sikker måde.



Aptaor™ PYR spray

Aptaor™ PYR spray er effektiv til at udrydde fluer og andre flyvende insekter fra boligen, stalden eller andre steder i din mælkeproduktion. Pyrethrin, det aktive stof i Aptaor™ PYR spray, er blevet brugt i årtier og er en sikker måde til at bekæmpe insekter. Det nedbrydes hurtigt i miljøet.

5836005592



Aptaor™ fluepose

DeLaval fluepose er en fluefanger til udendørsbrug. Bland posens indhold med 0,5 liter lunkent vand og hæng den uden for stalden. Flueposen er 100% organisk og giftfri. DeLaval fluepose virker i 4-6 uger. Løkkemidlet er protein-baseret og udsender en stærk luft, der lokker fluer.

96809330



Aptaor™ vinduesfluefanger

Transparent plastfilm med lim til at sætte på vinduet hvor fluerne er.

96809341

Hvad kan DeLaval Plast™ tilføje til de mest vigtige rum på din gård?

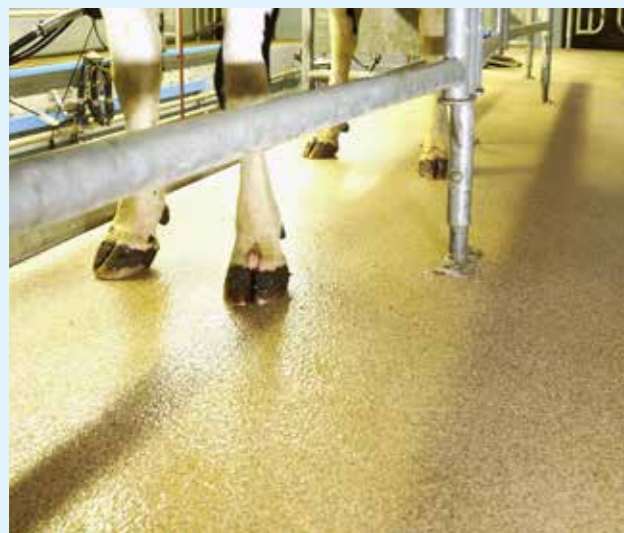

Stald

Vægge og gulve i malkestalde er konstant udsat for pres. Kotrafik, syrer, gødning og rengøringsmidler sætter alle deres spor. Selv et hårdt betongulv bliver slidt og glat - en risiko for køer og malkere. En overflade, der er dækket med DeLaval Plast™, er hygiejnisk, let at rengøre og forbedrer sikkerhed, reducerer fald og stress for dig og dine køer.



Foderbord

Foder udgør cirka 40% af omkostninger i mælkeproduktionen. Et foderbord er meget udsat for ensilagesyre, der ødelægger betonoverflader, der giver god grobund for bakterier. DeLaval Plast™ beskytter foderbord, bevarer foderkvalitet, foderindtag, mælkeproduktion og ikke mindst din profit.



Malkerum

DeLaval Plast™ består af en primer, en to-komponent coating og kvartssand af høj kvalitet, der kan modstå daglige mekaniske og kemikalie angreb i en mælkeproduktion. Top coat giver en langtidsholdbar overflade, der forbliver skridsikker, selv når den er våd. DeLaval Plast™ er den ideelle løsning til dit malkerum, hvor du kræver sikre, hygiejniske og sømløse overflader.

DeLaval plast - overfladebelægning

Den skridsikre, slidstærke overflade giver den bedste sikkerhed til dig og dine køer

DeLaval Plast™ beskytter overflader mod aggressive syrer og rengøringsmidler. På foderbordet giver det en lang, holdbar beskyttelse, der medfører de bedste fodringsresultater.

Hos DeLaval er vi meget opmærksomme på slidage på områder som malkestald, malkerum og foderbord. For at hjælpe med at løse problemet med slidage, tilbyder vi dig sikre og komfortable overflader, som er nemme at installere, rengøre og vedligeholde.

DeLaval Plast™ overfladebeskyttelsesløsninger kan anvendes i nye eller eksisterende stalde, med meget korte installationstider (mellem fodring eller malkning i mange tilfælde). Alle løsninger hjælper dig med at forlænge bygningens levetid og forbedre hygiejnen.

DeLaval Plast™ vigtige fordele

- Hurtig hærdetid
- Kan påføres ved lave temperaturer
- Fremragende modstandsdygtighed mod fugt
- Ingen misfarvning på grund af høj UV-resistens
- Vedhæfter fremragende på alle overflader
- Høj kemisk resistens



Det er dit valg

DeLaval tilbyder forskellige overfladefarver til dine vægge, gulve, malkerum og foderborde. Du vælger den DeLaval Plast™ farve, du foretrækker og en ekspert DeLaval repræsentant påfører det for dig.

Gulve i malkestald

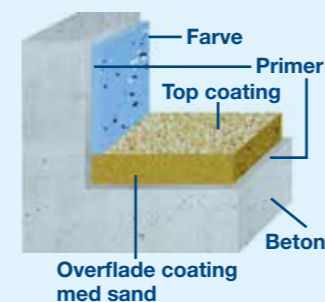

For at få et stærkt og skridsikkert gangområde starter processen med at påføre en beskyttende primer. En overfladebelægning af kvartssand sørger for en skridsikker flade at gå på. Overfladen bliver derefter forseglet med en hård, slidstærk transparent top coating af forskellige sandarter, der perfekt kombinerer et godt greb i gulvet og giver mindre slidage.



Vægge

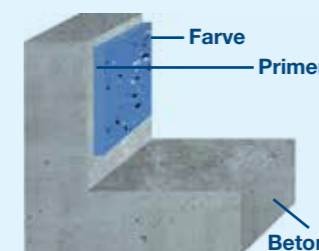

Når primer er påført, skal der et eller to lag væg coating på i den ønskede farve. Der kan som valgmulighed påføres flager for at få en flot tekstureret finish.



Foderborde

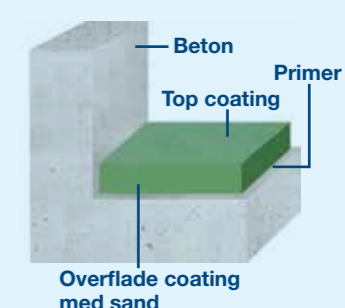

Efter primer basislaget er påført, blandes en tykkere kvartssand med den foretrukne farve og lægges på gulvets overflade. Det udjævner gulvet og efterlader en jævn overflade. Det kan påføres en hård, transparent top coating for en garanteret holdbarhed.



Stald- og dyrtilbehør

DeLaval har et bredt udvalg af tilbehør, som kan hjælpe med at gøre dine daglige staldrutiner lettere.

DeLaval kalvedækken

DeLaval kalvedækken holder den nyfødte kalv varm i de kolde vintermåneder og hjælper syge eller små kalve, der er født for tidligt med at holde varmen. Du kan med fordel også bruge det til normale og sunde kalve for at øge deres tilvækst.

De lange stropper gør det nemt at justere kalvedækkenet, som er velegnet til kalve fra 30-60 kg.

Kalvedækkenet fås i 2 størrelser.

88267301 Kalvedækken, Large (30-60 kg)

88267302 Kalvedækken, Small (25-35 kg)

Størrelse i mm			
Størrelse	A	B	C
Small	570	460	190
Large	720	520	240



210 denier vandafvisende nylon polyester

Isolerende skum, 4mm tykt

Maksimal komfort og åndbart polyester fleece

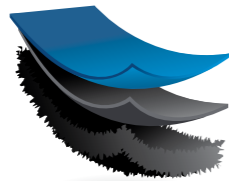

DeLaval ankelbånd

Det gør det nemt at identificere dine køer. De fås i 2 materialer:

	vaskbart velcro (10 stk.)	stærk plastik (5 stk.)
97289091	Rød	2150011855 Gul
97289092	Gul	2150011856 Rød
97289093	Orange	2150011839 Lilla
97289094	Blå	2150011857 Grøn
97289095	Grøn	



DeLaval sparkbeskytter

Sparkbeskytter i galvaniseret stål. Premium er med ergonomiske knapper der er lette at justere, så størrelsen passer til enhver ko. Plastgreb giver sikker og komfortabel håndtering og er skånsomt for dyrene.

92735802	Standard
98927885	Premium

Udglidningsbånd

Et bredt, stærkt udglidningsbånd i polyester. Udglidningsbåndet er særligt til køer, der har problemer med deres led efter kælvning. Forebygger udglidningsskader. Sættes over koleddene i god tid før kælvning. DeLaval udglidningsbånd fås med justerbar ring og med spænde.

87651501	Med spænde
87651801	Med justerbar ring



Numtermærker

10 stk.	
94827580-89	Tal 0-9
94827590	Samlet talsæt



DeLaval halsbånd med logo

Kan bruges til transpondere, aktivtidsmåler og halsnummer.

Fås med plastik- og metalspænde, 12 huller.	
88835001	135 cm, plastikspænde
2150017709	135 cm, metalspænde
2150017708	108 cm, metalspænde



DeLaval Kængutaske

Bæltetaske med 2 store lommer til malkeklude og en flaskeholder. Praktisk da du altid har en ren klud ved hånden - uanset hvor du er i stalden.

98930238



DeLaval malkestol

- Udstyret med gasfjeder som gør det lettere at rejse sig op og mindre hårdt at sidde på
- Siddehøjden kan justeres fra 30-44 cm for at opnå den mest behagelige position. Knæene skal være i 90° stilling
- Alle remme er justerbare
- To stole: fra 60-80 kg og fra 75-100 kg

89489580	Malkestol 60-80 kg
89489780	Malkestol 75-100 kg
89492702	Gasfjeder til 60-80 kg
89492701	Gasfjeder til 75-100 kg
89489201	Spids til gasfjeder



Hayknive

Multiværktøj - som en forlænget arm. Længde 76 cm og 0,45 kg

- Fjerner effektivt plast fra rundballer
- Du kan række længere og nå højere
- Du får god kraft fra skaftet

86904901



Mærkespray

Mærker enkelt og tydeligt dyr.

90696811	Rød
90696812	Blå
90696813	Grøn



mærkestift

97315001	Rød
97315002	Blå
97315003	Grøn

Dormåtte

Måtten er produceret i slidstærkt gummi. Den er nem at holde ren, og den ligger solidt på gulvet.

Længde 950 mm, bredde 640 mm	
91775599	Med komotiv
91775598	Med hestemotiv

Prøvemalkekop

Formalk altid i prøvemalkekop. Du får kontrol og god stimulering af koen. Du opdager hurtigt og let forandringer i mælken. Den særlige gitterplade medvirker til at sikre, at der ikke opstår kontakt til mulig inficeret mælk.

1. 96502285
2. 98795830



Desinficering

Beskyt besætningen - reducér smittespredning



PeraDis™

Anvend det til at desinficere yverklude, pattegummi, malkesæt, malkeanlæg, køletanke, børster, støvler og pattekopper i AMS, derudover kan det bruges til at desinficere overflader. PeraDis forhindrer smittespredning af mastitisbakterier. Det er meget drøjt og miljøvenligt, da det ikke giver restprodukter.

92086213 20 liter
92086216 60 liter

Tips til desinfektion af områder med PeraDis™

- Sammen med Pure Cup Flush™ systemet
- Malkesæt
- Malkeanlæg
- Køletanke
- Yverklude
- Kalve- og kælvningsbokse
- Vægge og gulve
- Støvler
- Børster og værktøj
- Børster til malkebot

Når PeraDis kommer i kontakt med mælk og bakterier nedbrydes det hurtigt til vand, kuldioxid og syre.
Miljøvenligt!



DeLaval hand cleaner Ultra

Med sin unikke formel og mikroperler af bambusekstrakt kan du bruge sæben til at gøre kraftig tilsmudsede eller fedtede hænder rene.

92065520 1 liter
92065521 5 liter



DeLaval hand cleaner Regular

En mandelduftende hverdagssæbe. Anvend den som håndsæbe eller shower gel.

92065510 1 liter
92065511 5 liter

< Dispenser til håndsæbe

Sættes direkte på flasken.
92065134 Til 5 liter flaske
92065135 Til 1 liter flaske



DeLaval desinfektionskar

Regelmæssig brug af desinfektionskar hjælper med at holde uønskede bakterier ude af stalden. Skummåten hjælper med at reducere brug af kemiske midler, og du får samtidig minimal risiko for stænk. Karret er testet og godkendt til at bruge sammen med PeraDis™.

86806801 Desinfektionskar (77 x 57 x 11 cm)
86806901 Skummåtte (64 x 42 x 3 cm)
86807001 Desinfektionskar med skummåtte



DeLaval vaskepulver

Et universal, professionelt vaskepulver der er fremstillet til at vaske yverklude, overalls, arbejdstøj og jeans. Fjerner protein, blod, mælk, olie og fedt - selv ved lave temperaturer.

90595950 10 kg



DeLaval overtræksko

100 stk.
92735910 One size



DeLaval klortabletter

DeLaval klortabletter desinficerer malkeinstallationer, køletanke, malkeudstyr og malkeklude, der anvendes i mælkeproduktionen. Det er et letanvendeligt produkt med en lang levetid.

92086301 300 stk.

Olier

Rigtig olie giver driftssikkerhed

Rigtig olie forlænger levetiden og begrænser slitage på dit udstyr. Vores olier er udviklet til at fungere i alle situationer og temperatursvingninger



DeLaval vakuumpumpeolie

Pumpekapaciteten er vigtig for at opretholde høj kvalitet i mælkeproduktionen og til at rengøre anlægget. Original DeLaval vakuumpumpeolie er en omkostningseffektiv måde til at beskytte pumpens levetid og malkesystemet.

88606801 1 liter
88606804 4 liter
88606805 5 liter
88606810 10 liter
88606820 20 liter



DeLaval komprimatolie

Specialolie til hydrauliske udmagningsanlæg og andet hydraulisk udstyr. Sørger for at smøre hydraulik pumpen godt og opretholder et højt tryk uden fald i tryk både sommer og vinter.

88607004 4 liter
88607020 20 liter



DeLaval hydraulik bio olie

Specialolie til VMS hydraulikarm.

95662030 10 liter



DeLaval vakuumpumpeolie LVP

Specialolie til LVP vakuumpumper.

830697302 0,946 liter



DeLaval pulsatorolie

Olie af høj kvalitet til at smøre "malkeanlæggets hjerte". Specielt udviklet til pulsatorer.

95661882 100 ml



DeLaval gearolie

1. Syntetisk gearolie til omrøremotorer til gødningpumper
2. Gearolie til drivenhed ADK80/140 og drivenhed ACD100/180.

1. 87699701 5 liter
2. 87699702 10 liter



DeLaval silikonespray

Specialsmøremiddel til mælkekraner og trevejskraner på malkeanlæg. Fugt- og vandafvisende. Det kan også bruges til at smøre gummilister på køretøjer m.m.

98836703 400 ml



DeLaval klipperolie

Olie til at smøre kamme og knive til elklippere. Det er vigtigt for at holde knivene skarpe. Smør kniven for start og hvert 15. minut under klipning.

97106540 Sprojtflaske, 100 ml
92525830 Refill, 500 ml



Elhegn

Eldrebet hegnsapparater

DeLaval har et komplet sortiment af elhegnsudstyr, så du bedre kan kontrollere dine dyr.



Alle DeLaval hegnsapparater har 3 års garanti



UV-beskyttelse garanterer længere levetid



Hegnsapparat	10M	20M	30M
Lagret energi:	1,5 J	2,5 J	3,0 J
Energiorbrug:	2,2 W	4,4 W	6 W
Maks. udgående energi:	7.850 V	8.750 V	11.000 V
Maks. teoretisk hegnslængde:	30 km	40 km	60 km
Under vanskelige forhold:	0,8 km	1,5 km	2 km
	230V, 50Hz	230V, 50Hz	230V, 50Hz
	92198080	94290080	94300010

Hegnsapparat	E60M	E120M	E250M
Dobbelt tilslutningsterminaler:	✓	✓	–
Lagret energi:	6,0 J	12,0 J	25J
Energiforbrug:	9 W	14 W	35W
Maks. udgående energi:	9.500 V (9.000 V)*	9.500 V (9.000 V)*	10.600 V
Maks. teoretisk hegnslængde:	80 km	150 km	320 km
Under vanskelige forhold:	3 km	10 km	25 km
	230V, 50Hz	230V, 50Hz	230V, 50Hz
	85488720	85488740	86167601

* På anden terminal



DeLaval hegnsapparat 10M

Eldrebet hegnsapparat der er velegnet til korte hegn. DeLaval 10M er let at anvende med synlig funktionskontrol. 10M passer særlig godt til heste og kvæg. 92198080



DeLaval hegnsapparat 20M

Eldrebet hegnsapparat der passer til korte og mellemlange hegn. Det er let at anvende med synlig funktionskontrol. 20M passer til både heste og kvæg. 94290080



DeLaval hegnsapparat 30M

Eldrebet hegnsapparat der passer til korte og mellemlange hegn under normale forhold. Viser udgående spænding på hegnet på LED display. 94300010



DeLaval hegnsapparat E60M

Kraftig, eldrebet hegnsapparat til mellemlange og lange hegn eller under vanskelige forhold. De dobbelte tilslutningsterminaler gør det muligt at drive 2 hegn med et apparat. Viser udgående spænding på hegnet på LED display. Produceret i henhold til standard EN 60335-2-76. 85488720



DeLaval hegnsapparat E120M

Kraftigt, eldrebet hegnsapparat til lange hegn i kraftig bevoksning. De dobbelte tilslutningsterminaler gør det muligt at drive 2 hegn med et apparat. Viser udgående spænding på hegnet via LED display. Produceret i henhold til standard EN 60335-2-76 med lyd- og lysalarm. 85488740



DeLaval hegnsapparat E250M

Vores kraftigste hegnsapparat. Det passer til meget lange hegn i kraftig bevoksning. Viser udgående spænding på hegn via LED display. Produceret i henhold til ny standard EN 60335-2-76 med lyd- og lysalarm. Kabel til batteridrift medfølger. 86167601

Hegnsapparater – batteridrevne



DeLaval hegnsapparat E8BM

Lille hegnsapparat, der er nemt at bruge. Det kan bruges som eldrebet eller med 12 V batteri. Det er perfekt til mindre indhegninger, indhegning til heste og til følsomme dyr. Der følger 12 V kabel og 230 V adapter med. 87881601



DeLaval hegnsapparat ESE16BM

Et kombineret batteri- og eldrebet hegnsapparat til korte hegn og lidt undervegetation. Det bruges primært med batteri, 12V, men det kan også bruges som eldrebet med en adapter, netadapter medfølger. Hvis apparatet er tilsluttet til både batteri og strøm, bruger det strøm, men hvis der kommer strømsvigt skifter det automatisk om til batteridrift. 87881301



DeLaval hegnsapparat ESE20BM

Et kombineret batteri- og eldrebet hegnsapparat til mellemlange hegn. Apparatet bruges primært på batteri, 12 volt, men kan også tilsluttes el med adaptor og dermed bruges som eldrebet. Apparatet har et display, der viser 3 niveauer batterikontrol. Håndtaget gør det nemt at bære apparatet. Det er nemt at koble til solcellepanel. Der følger ikke strømadapter med. 89492401 Ekskl. adapter



DeLaval hegnsapparat ESE25BM

Et kombineret batteri- og eldrebet hegnsapparat til mellemlange hegn. Det bruges primært med batteri, 12V, men det kan også bruges som eldrebet med en adapter, netadapter medfølger. Hvis apparatet er tilsluttet til både batteri og strøm, bruger det strøm, men hvis der kommer strømsvigt skifter det automatisk om til batteridrift. 87881201



DeLaval hegnsapparat ESE50B

Et kraftigt batteridrevet hegnsapparat med dobbelt tilslutningsterminaler til mellemlange og lange hegn. Energisparende teknologi sparer strøm og forlænger dermed batteriets levetid. 86157201



DeLaval hegnsapparat ESE120BM

Et meget kraftigt kombineret strøm- og batteri hegnsapparat til lange hegn. Energibesparende teknologi sparer strøm og forlænger dermed batteriets levetid. Produceret i henhold til ny standard EN 60335-2-76 med lyd- og lysalarm. Kabel til batteridrift medfølger. 86673601

Transportable hegnsapparater



Transportabelt hegnsapparat ES2B

Et transportabelt 9 V eller 12 V batteridrevet hegnsapparat til korte hegn. Det har en tænd/sluk knap. Der kan fås et klar-til-brug solcellesæt som tilbehør. 0,2 J lagret energi. 87881401



Transportabelt hegnsapparat ES4B

Et transportabelt 9 V eller 12 V batteridrevet hegnsapparat til korte hegn. Det har en tænd/sluk knap. Der kan fås et klar-til-brug solcellesæt som tilbehør. 0,4 J lagret energi. 8885930

Hegnsapparat	ESE7BM	E8BM	ESE16BM	20B	ESE50B	ESE120BM	ESE25BM	ESE20BM
Dobbelt tilslutnings-terminaler:	–	–	–	–	✓	–	–	–
Lagret energi:	0,77 J	0,8 J	1,3 J	2,0 J	4,8 J	12 J	2,5 J	2,3 J
Energiforbrug:	18-60 mA	50 mA	30-90mA	50-250 mA	100-500 mA	500-1.200 mA	35-190 mA	35-160 mA
Maks. udgående energi:	10.000 V	7.900 V	9.000 V	11.000 V	10.000 V	12.000 V	12.500 V	14.000 V
					(9.500 V)			
Maks. teoretisk længde:	18 km	8 km	30 km	40 km	60 km	180 km	50 km	45 km
Under vanskelige forhold:	5 km	2 km	3 km	2 km	2 km	14 km	1,7 km	1 km
Inkl. tilslutningskabler og jordkabel:	✓	✓	✓	✓	✓	✓	✓	✓
Inkl. jordspyd:	–	–	–	✓	–	–	–	–
Tænd/sluk-knap:	✓	–	–	✓	✓	✓	–	✓

Tråd, bånd og reb

Valget af tråd afhænger af mange ting.

Er systemet permanent eller midlertidigt? Hvor ofte skal indhegningen flyttes? Hvilke dyr skal gå i indhegningen, og hvor lang skal den være?

DeLaval serien af hegnstråd, reb og bånd indeholder produkter til ethvert behov.

Premium - med superledere



Polytråd BWP4

sort/hvid
Ø: 3,5 mm, C: 3 CU/1 SS, R: 0,15
90599610 200 m
90599609 500 m



Polytråd BW4

sort/hvid
Ø: 3,5 mm, C: 2 CU/3 SS, R: 0,063
2150004319 1.000 m



Polyreb BW6

sort/hvid
Ø: 6 mm, C: 2 CU/4 SS, R: 0,062
2150004311 300 m



Polybånd BW12

sort/hvid
Ø: 12 mm, C: 2 CU/3 SS, R: 0,092
2150004315 200 m



< Polybånd BW40

sort/hvid
Ø: 40 mm, C: 2 CU/7 SS, R: 0,087
2150004317 200 m



Standard



Polybånd O10

Orange
Ø: 10 mm, C: 1 CU/4 SS, R: 0,35
88153901 200 m



Polytråd W2

Hvid
Ø: 1,5 mm, C: 1 CU/2 SS, R: 0,30
88153801 250 m



Polyrep WR4

Rød/hvid
Ø: 4 mm, 3 SS, R: 6,95
2150004302 300 m



Polybånd WR20

Rød/hvid
Ø: 20 mm, 4 SS, R: 5,81
2150004308 300 m

Ø = diameter, C = kobber, SS = rustfrit stål, R = modstandstråd Ω/m (ohm pr. meter)

Isolatorer

Gør hegnet sikkert og holdbart med de rigtige isolatorer – uanset om det er permanente eller midlertidige, eller om du anvender tråd eller bånd.



Ringisolator standard

Til bånd op til 10 mm.
Til tråd og reb op til 6 mm.
91960704 25 stk.
94247050 120 stk.



< Forstærket ringisolator

Superstærk ringisolator af polycarbonat. Med jernkerne. Anbefales også til ståltråd.
94247051 25 stk.



Isolator kombi

Til bånd op til 40 mm.
Til reb op til 8 mm.
94247076 25 stk.



Isolator til fast montering på træpæle

Superstærk isolator til permanente hegn.
Anbefales til ståltråd.
Til bånd op til 20 mm.
Til tråd og reb op til 6 mm.
94247052 20 stk.



Delaval båndisolator

Til bånd op til 40 mm.
Til reb op til 8 mm.
94247070 20 stk.



Multiisolator inkl. søm

Til reb og tråd op til 6 mm.
97271010 100 stk.



1. DeLaval hegnsisolator

Til tråd og reb op til 4 mm.
97270517 100 stk.

2. DeLaval knopisolator

Til tråd og reb op til 4 mm.
98882433 50 stk.



Hjørneisolator

Stærk og holdbar hjørneisolator til permanente hegn.
98882430 10 stk.



1. Hjørne- og slutisolator

Stærk isolator som låser hegnsbåndet.
Maks. bånd 40 mm. Maks. reb 8 mm.
90632031 5 stk.



2. Båndsamler

Brug sammen med hjørne- og slutisolator (art. nr. 90632031) til at starte eller slutte en hegnssnor.
90632032 5 stk.



Isolatorrør

Til galvaniseret tråd 2,5 mm.
91960708 25 m



Ledisolator

90632051 4 stk.



DeLaval distance ringisolator

Til bånd og reb op til 6 mm. Længde 200 mm.
87896001 10 stk.



Isolatorværktøj

Til at installere isolatorer. Brug det sammen med en boremaskine.
87896601 Universal

Pæle

Vælg rigtige pæle i forhold til jordbunds-forholdene, hvor ofte hegnet skal flyttes og hvilken type dyr, der skal indhegnes.

DeLaval glasfiberpæle

Glasfiber er et moderne pælemateriale. Vores glasfiberpæle er lette og alligevel holdbare og stabile. De er nemme at slå ned i jorden.

1. Glasfiberpæl BWP110 til køer, 110 cm
97270462

2. Glasfiberpæl BWP150 til heste, 150 cm
97270463

3. Fiberglaspæl B112 uden fod, til kvæg, 112 cm
97270465

DeLaval fjederstålspæl

Stålpæle anvendes til midlertidige hegn, især når jorden er hård.

4. Grå oval fjederstålspæl med universalisolator. Til kvæg, 105 cm
94247060

DeLaval plastpæle

Vores pæle er fremstillet i slidstærkt materiale og har flere faste isolatorer. Foden har en spids, som kan slås effektivt ned i jorden.

Plastpæle til kvæg

5. Basic 102 cm
87284001

6. Premium 108 cm
94247031

7. Premium 115 cm
87896404

Plastpæle til heste

8. Premium 142 cm, blå
87896401

9. Premium 169 cm
94247042



Pælehammer

Gør det let at slå pæle ned i jorden. Med træhåndtag.
97270441 3 kg
97270442 5 kg



Ekstra isolator til glasfiberstolpe

Ekstra isolator til glasfiberstolpe som gør det muligt at tilføje ekstra hegnsbånd.
97270480 25 stk.

Ekstra isolator til el-hegnspæl

94247061 25 stk.



Robust fod som er nem at få ned i jorden.

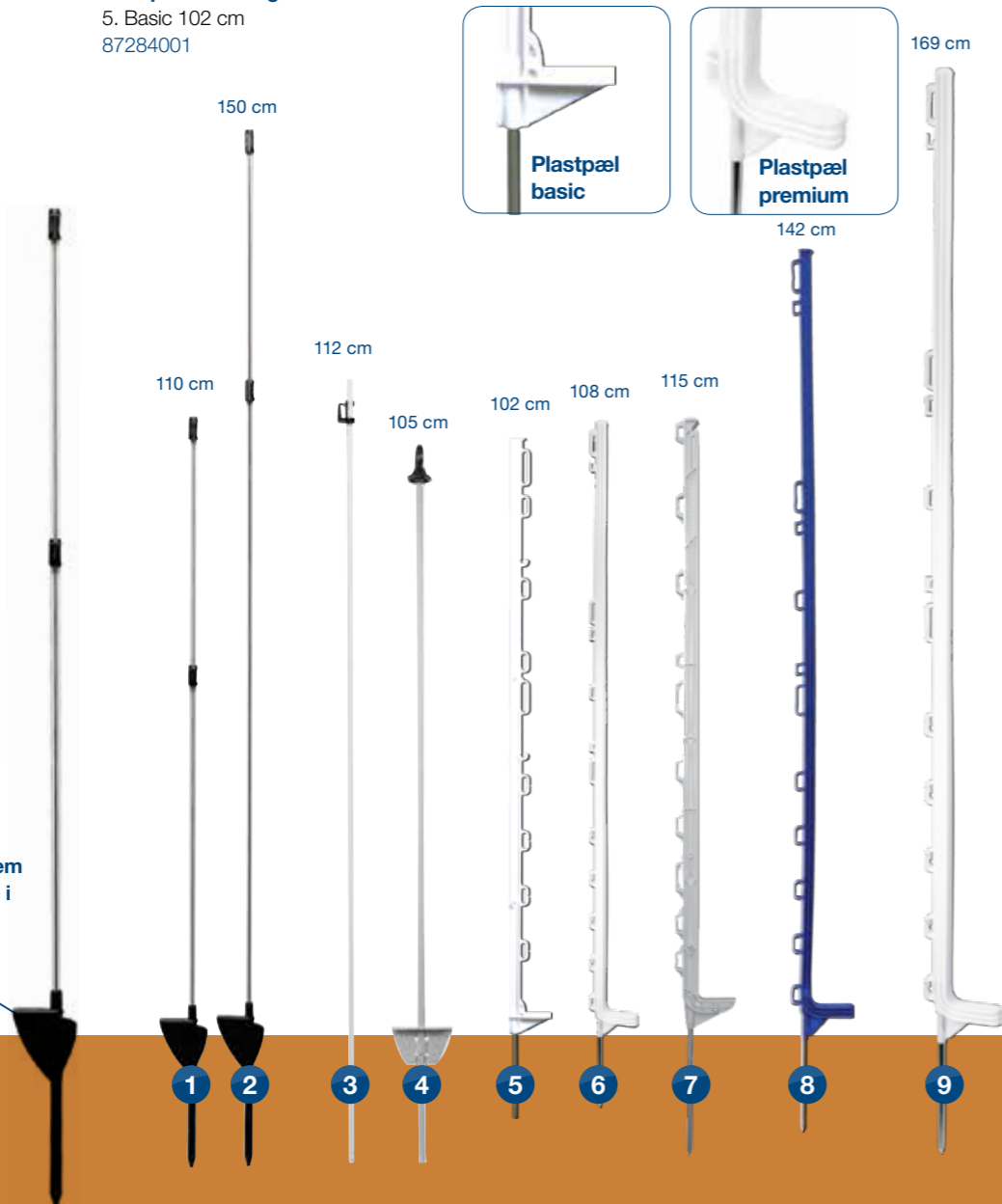

Hegnstilbehør og solcellepaneler



Solcellesæt til ES2B og ESE4B

2 W solcellepanel
94247000

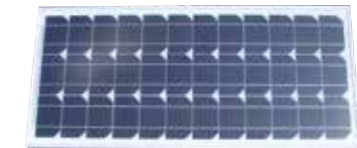

Solcellepanel

Ved at anvende solcellepaneler sammen med et batteridrevet hegnsapparat kan du forlænge levetiden på batteriet. Afhængig af antal soltimer og hegnsapparat kan du vælge mellem 20 og 50 W.
86674902 20W
86674903 50W



Jordspyd

En vinklet profil giver maksimal holdbarhed og overfladekontakt med jorden, som forbedrer jordforbindelsen og sikkerheden. L = 115 cm. Vi anbefaler mindst 3 stk. pr. hegn. Placeres med cirka 3 meters mellemrum.
98882440



Genopladeligt batteri

90632090 12 V/12 Ah

Tør batterier

9 V, alkalisk batteri, 600 Wh/75 Ah
90598880
9 V, alkalisk batteri, 1200 Wh/175 Ah
88029101



Tilslutninger, rustfrie

DeLaval tilslutningskabler sørger for god tilslutning mellem hegnsapparat og hegnstråd og ligeledes mellem separate hegn. Det er vigtigt at have en god tilslutning for at få hegnsapparatets energi ind i hegnstråd.
1. Bånd til bånd.
90632016
2. Bånd til apparat.
90632015
3. Reb til apparat.
90632014



Tilslutningskabel universal

Til reb og bånd op til 40 mm.
94247025



DeLaval jordkabel

Forbind jordspyd og led over eller under jorden. Kablet er dobbeltisoleret og har galvaniseret ståltrådsleder. Spændingsstyrke er cirka 20.000 V. Kablet fås i forskellige længder: 25 og 100 m.
98767235 Ø 1,6 mm, 25 m.
88859601 Ø 2,5 mm, 100 m.



Lynafleder

Reducerer risikoen for skader på hegnsapparatet ved lynnedslag. Monter den på hegnssiden.
98872010



DeLaval digital volt meter

Et måleinstrument der hjælper med at kontrollere dit hegn, og at det fungerer korrekt. Spænding i kV. Der medfølger batteri.
64164301



DeLaval multimeter

Digitalt voltmeter med fejlsøgningsfunktion. Måler spændingsniveau (volt) og strømstyrke (ampere) på hegn. Viser med en pil i hvilken retning der er kortslutning i hegn. Multimeteren fungerer uden jordkabel, som gør den nem at bruge. 9 V batteri følger med.
85030001



Hegnstester

En enkel tester der viser, om der løber strøm gennem hegn. Op til 10.000 volt.
94247068



Hegnstester nøglering

Kontrollerer hurtigt dit elhegn. Viser spænding i hegn med et lyd-signal.
91960701



DeLaval kombivinde

En letvægtsvinde som gør det nemt at oprulle og udlægge polytråd og bånd. Den kan rumme op til 750 m bånd og 2.000 m tråd.
94247005 Spole
94247006 Holder



Advarselsskilt

Placeres ved hver 100 m langs offentlige veje og stier, hvor folk passerer. Trykt på både for- og bagside.
85488701

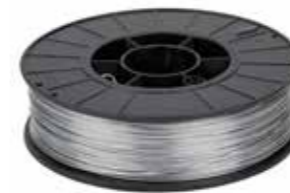

Normalgalvaniseret ståltråd

Normalgalvaniseret ståltråd er en enkel ståltråd til permanente hegn. Den er blødere end den forstærkede ståltråd og er ikke for-spændt.
Ø: 1,4 mm, R: 0,08
98800912 410 m
Ø: 1,8 mm, R: 0,07
85488710 250 m



Rebsamler

Til reb op til Ø 6 mm.
90601982 5 stk.



DeLaval kombivinde, stor

Ekstra stor vinde som er special tilpasset til at oprulle og udlægge polytråd og bånd. Forskellig kapacitet afhængig af type – op til 1.500 m bånd og 4.000 m tråd. Vinden har en kraftig bremse.
85030005 Spole
85030006 Holder

Ledhåndtag



Standard ledhåndtag

standard ledhåndtag i flere smarte farver.
90632055 Sort
86674601 Pink
86674602 Gul
87896301 Blå



Ledhåndtag med modsat fjeder

Superstærkt ledhåndtag af polykarbonat. Meget holdbar.
94247069



Ledhåndtag med elastik

Sikkert og dyrevenligt led. Elastisk, strømførende reb. Til led op til 4,9 meter.
97271433

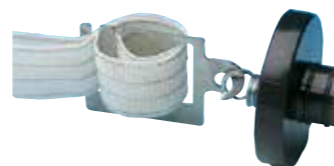

Bånd/led samlemuffe

Kan tilslutte op til 40 mm brede bånd til en sikker låge.
90632013 5 stk.



DeLaval fjederhåndtag

Op til 4,5 m bredde.
97271430



Forstærket ståltråd – tredobbelt galvaniseret

Forstærket tråd med høj trækstyrke og ekstrem høj brudstyrke. Den kan nemt trækkes mellem pælene uden at blive slap. Hegnstråden er tredobbelt galvaniseret med op til 400 g Zn/m². Det har en levetid på mere end 20 år under normale forhold.
Ø: 2 mm, R: 0,05
98800902 1.025 m
Ø: 2,5 mm, R: 0,03
98800903 650 m



DeLaval snoet metalwire

Det er et godt alternativ, hvis du vil have stålwire men vil have noget lettere at håndtere end almindelig metalwire. Den snoede metalwire har seks stærke galvaniserede ledere med plastikkerne.
Ø: 1,5 mm, R: 0,1 Ω/m
98800802 300 m



DeLaval oprulningsvinde til ståltråd

Gør det nemt at udlægge tungt galvaniseret ståltråd.
98964680



DeLaval trådsamler

Forbinder tråd mellem hegn eller til låger.
97271719 5 stk.



DeLaval wirestrammer

Til at stramme wire og du har behov for et håndtag.
98882441



DeLaval opstrammingsfjeder

Bruges til at holde galvaniseret wire korrekt opstrammet.
90601980

DeLaval InService™ og Kvægrådgivning

DeLaval InService™ er fokuseret på at forstå og efterleve vores kunders behov. Regelmæssig, planlagt service er den bedste måde at opretholde driftssikkerheden, forbedre effektiviteten og minimere risikoen og omkostningen ved eventuelle driftsstop. Vores serviceteknikere vejleder i malkeeffektivitet og dit DeLaval udstyr. Vi ved, der kan være behov for akut service og tilbyder det 24/7, 365 dage om året. Vi giver professionel hjælp og bruger kun originale dele.

DeLaval Kvægrådgivning hjælper dig med at få et 360° overblik over hele bedriften og de øvrige faktorer, som tilsammen skaber grundlaget for optimal ydelse, den højeste mælke kvalitet og et styrket driftsresultat.



DeLaval InService™

Kvalitet, ydelse og pålidelighed.

Hver gård er forskellig - ingen kender din gård, som du gør. Derfor er InService fleksibel; det kan tilpasses til din gårds behov og måden, du driver den på.

Spar tid og penge

Regelmæssig service, test og kontrol kan gøre dit udstyr mere driftssikkert, din virksomhed mere rentabel og mindske presset på dig selv. Tid er altid vigtig: forsinket mælkeproduktion er dyr, fordi afbrydelser kan forårsage reaktioner på hele gården, og omkostningerne kan let eskalere. Forebyggende vedligeholdelse er den mest effektive måde at forhindre nødsituationer på.

DeLaval forebyggende vedligeholdelse er et planlagt vedligeholdelsesprogram, der passer til dine behov. Vi har et verdensomspændende netværk af mere end 3.000 professionelle serviceteknikere, som anvender specialudstyr og standardprotokoller til at servicere DeLaval-installationer; og DeLaval maskintest er baseret på internationale og nationale standarder. Vi anvender vores unikke testværktøj DeLaval VPR200

til præcist at evaluere, kalibrere og installere dit malkesystem.

Målbevidst service

Dit vedligeholdelsesprogram vil afhænge af størrelsen på din besætning, antallet af malkepladser, malketiden og rengøringsstiden - og vi kan også servicere dit køle- fodrings og udmugningsudstyr. Regelmæssig test og vedligehold hjælper dig med at sikre, at systemydelsen er i top, forlænge dit udstyrs levetid og minimere spildtid.

Når du indgår en serviceaftale om forebyggende vedligeholdelse, vil en certificeret DeLaval servicetekniker regelmæssigt udføre en grundig evaluering og funktionskontrol for at sikre, at dit system fungerer optimalt.

Eventuelle udskiftningsdele vil være originale DeLaval dele og pattegummi for at sikre dit udstyrs fortsatte driftssikkerhed.

DeLaval akut service

Vi driver vores egen DeLaval mælkeproduktionsgård, så vi ved, at muligheden for support på alle tider af døgnet er altafgørende. Vi tilbyder akut support døgnet rundt 365 dage om året. Vi er kun et telefonopkald væk.

Rådgivningsservice

Vi sørger for at uddanne dig og dine medarbejdere, når vi starter systemet op, planlægger opfølgende besøg, hvor vi evaluerer systemet og tilbyder løbende rådgivningsydelser for mere effektiv drift af gården. Du kan være sikker på, at DeLaval har fokus på din tilfredshed og succes.

InService™

Forebyggende vedligeholdelse



Regelmæssig, planlagt vedligeholdelse bliver udført af DeLaval uddannede og certificerede serviceteknikere, der kun bruger professionelt værktøj. For eksempel bruger de VPR200 til præcist at vurdere, kalibrere og opsætte dit malkesystem.

DeLaval maskintest er baseret på internationale standarder. Vi følger anbefalinger som ISO6690:2007 til at evaluere udstyr og sikre at dit udstyr kører korrekt og i overensstemmelse med

globale standarder. NMC/ISO dimensivering og test sikrer for eksempel vakuum, korrekt effektiv reserve og minimal systemtab og lækager.

Vores teknikere søger for, at du får al dokumentation, der giver dig ro i sindet.

InService™

Akut Service



Der sker uheld. Ting bryder sammen. Men hvis du har en besætning af køer, der skal malkes, vil du gerne have hjælp hurtigt.

Derfor er vi altid lige i nærheden af dig og din mælkeproduktion 24 timer i døgnet - 365 dage om året. Hjælpen er aldrig langt fra.

Vores serviceteknikere har direkte adgang til mere end 30.000 forskellige dele. Det betyder, at en DeLaval servicetekniker kan komme ud til

dig og din gård - med den rigtige del - inden for to til tre timer.

Med originale dele får du en trippelgaranti: ét, alle dele er godkendte til fødevarerproduktion; to, de er alle fremstillet til at klare hårde miljøer i landbrug; tre, de er designet til at give en særlig funktion i et specifikt udstyr.

InService™

Rådgivning



Mælkeproduktion er komplekst: da der ikke er en enkelt løsning for at optimere produktiviteten, har vi udvidet InService™ med en rådgivningsdel.

Der er ingen, der kender din gård bedre end dig, og ingen kender vores omfattende produkt-sortiment bedre end vores teknikere og rådgivere. Læg de to sammen og du har service, der sikrer at din mælkeproduktion er rentabel, produktiv og fungerer upåklageligt hele døgnet - året rundt.

InService™ Rådgivning samler hele vores ekspertise og vores avancerede udstyr og stiller det hele til din disposition.

Sammen kan vi analysere din gårds drift i detaljer, og resultatet er en omfattende rapport, der indeholder planer, foreslag og konkrete løsninger, der vil gøre din forretning mere problemfri og rentabel.

DeLaval InService™ til malkesystemer

Optimér ydelse og kokomfort

Vakuumregulatoren er nøglen til et velfungerende malkesystem. Hvis vakuumniveauet bliver for højt, er det til fare for yversundheden. Hvis det er for lavt, vil malketiden øges og ydelsen vil falde.

Hvad er nødvendigt at kontrollere?

I alle maskiner er der dele, der bliver udsat for slitage. Når det kommer til regulatoren, kan der komme støv og skidt i dens filter. Med tiden kan det begrænse luftstrømmen og gøre det sværere for regulatoren at reagere på ændringer i vakuumniveauet. Det kan resultere i uønskede svingninger i vakuum ved patteenden.

Hvordan kan det påvirke yversundhed og ydelse?

Et ukorrekt vakuum er til fare for dine dyrs sundhed og reducerer ydelse. Regulatoren er, som navnet antyder, designet til at regulere vakkumet inden for et smalt område. På dette niveau opnår du optimal balance mellem hurtig malkning og fysisk velbefindende hos køerne. Hvis vakuum er for lavt, risikerer du slip af pattegummi og lavere ydelse, og for højt vakuum kan medføre mastitis.

Regulatoren er kun et eksempel på hvordan forebyggende vedligeholdelse kan påvirke din gårds rentabilitet. Der er også elasticiteten af pulsator-diagrammer, eller hvor vigtigt det er at minimere bakterier og opretholde effektiv rengøring.

Optimer VMS™ ydelsen

Når dine køer malker sig selv på alle tider af døgnet i dit frivillige DeLaval malkesystem VMS™ - systemet der aldrig sover - ønsker du ikke at blive vækket af alarmer.

For ikke at få din søvn spoleret skal du være sikker på, at din VMS™ vil indfri forventningerne. Regelmæssig forebyggende service er måden at opretholde mælkeeffektiviteten.

Nøglen til at optimere gårdens rentabilitet er kontrollerede omkostninger. Derfor har vi lanceret InService All-inclusive aftalen, hvor du kan være sikker på, at alle dele til dit system lige fra forebyggende service, vakuuminstillinger, rengøringsmidler, pattespray, mælkefilter og pattegummi passer og er godkendt til systemet for at levere mere mælk af bedre kvalitet.

“ Vi ville have noget, der var fuldstændig sikkert, noget der gav os mulighed for at have en god nattesøvn. Denne kontrakt giver os 24-timers support, og derudover får vi de produkter, vi har brug for til at drive vores mælkeproduktion og overvåge vores malkemaskine. ”

– Christian Legret



DeLaval Dynamisk Analyse DDA Hurtig, komplet og skånsom malkning

DDA hjælper med at optimere dit malkeanlæg - nyt som gammelt. Analysen er et værktøj til at opnå den bedst mulige malkning, der også kan medføre bedre yversundhed.



Hurtig
15% hurtigere malkning¹

Komplet
1-2 kg mere mælk pr. ko pr. dag²

Skånsom
lavere somatisk celledetal³

DDA måler vakuumniveau under malkning. Vakuumniveauet under patterne er en vigtig faktor, der påvirker koens pattetilstand. Det har også stor indflydelse på mælkeflow og malkningshastighed.

Det korrekte pattespidsvakuum sikrer sunde pletter sammen med en komplet og hurtig malkning.

Målet med DeLaval dynamisk analyse er hurtig, komplet og skånsom malkning. Og du får viden om, hvordan din malkning forløber.

DDA maksimerer mælkeydelsen på to måder:

- 1 Den undersøger malkeprocedurer og malkerutiner med en udførlig rapport. Den vil for eksempel fortælle dig, om dine køer bliver stimuleret nok før de påføres malkesættet.
- 2 Den måler præcist vakuumniveauer under patten ved at måle vakuum under malkning. Det er kendt som dynamisk test.

Som et resultat er mælkeflow øget, overmalkning undgået, malketiden er reduceret og pattetilstand forbedret.



1. "A study of factors affecting the efficiency of milking operations" af E. J. O'Callaghan et al, Teagasc, Irland
2. "Treatment of subclinical mastitis in lactating cows evaluation of a new protocol called simultaneous treatment" af J. M. Fabre et al, Phylum, Frankrig
3. "The effect of milking device disturbance on SCC in milk dairy cows" af V. Foltys et al, Research Institute for Animal Production, Slovakiet

DeLaval InService™ – Reducér dit energiforbrug

På mange gårde er køling en stor del af energiregningen. Hvis køletanken ikke er vedligeholdt korrekt, tager det længere tid at køle mælken. 10% længere køletid kan resultere i, at energiforbruget til køling øges med 10%.

Hvad er nødvendigt at kontrollere?

I alle maskiner er der dele, der bliver udsat for slitage. I kondensatoren er fx køleribber, der med tiden bliver snavsede.

Hvad betyder det for omkostninger og rentabilitet?

Når det sker, vil ventilatoren, der køler kondensatoren blive tvunget til at arbejde længere og hårdere for at skabe den samme køleeffekt. Det resulterer i en højere energiregning.

Rengøring af kondensatoren er naturligvis kun et eksempel på, hvordan forebyggende vedligeholdelse kan have indflydelse på din gårds rentabilitet. Det er blandt andet også vigtigt at måle, teste og justere kølesystemet. Det kan betyde tabt indkomst, når mælken ikke er kold nok, når den bliver hentet.

Vi tilbyder et årligt eftersyn af dit køleanlæg til fast pris.



DeLaval InService™ – Mindsk risikoen for manuel gødningshåndtering

En enkelt ko producerer op til 60 liter gødning hver dag. Det betyder, at hvis dit udmugningssystem bryder sammen, skal du arbejde non-stop, indtil det er udbedret.

Hvad er nødvendigt at kontrollere?

I alle maskiner er der dele, der bliver udsat for slitage. Kablet i et skraber-system kan for eksempel blive slapt over tid. Hvis kablet ikke er stramt nok, vil det ikke køre ordentligt gennem tromlen. Det kan eventuelt hoppe af, ødelægge kablet og skade drivenheden.

Hvordan kan det påvirke kosundhed og mælkekvalitet?

Overskydende gødning i stalden er selvfølgelig et problem på flere måder. Ét, det betyder, at du skal bruge mere tid på at gøre dine køer rene, før de skal malke. To, selvom du rengør yver omhyggeligt, kan de påvirke koens sundhed og mælkekvaliteten. Og endeligt tager det lang tid at flytte så store mængder gødning, at du knap får tid til andre, vigtige opgaver.

Stramning af kabel eller kæde er bare et eksempel af, hvordan forebyggende vedligeholdelse kan have betydning for din gårds rentabilitet. Vi kan nævne smøring af hjørnehjul, eller hvorfor det er vigtigt at holde det hydrauliske system i god stand.



DeLaval InService™ – Optimér foderomkostninger og mælkeydelse

Fodring er en af de største omkostninger i en moderne mælkeproduktion - ofte op til 50% af omkostningerne. Hvis foderudstyret trænger til at blive recalibreret, kan det give tab ved at resultere i nedat mælkeydelse og/eller overfodring.

Hvad er nødvendigt at kontrollere?

I alle maskiner er der dele, der bliver udsat for slitage. For eksempel er sneflen i en kraftfoder-dispenser en roterende del, der over tid vil miste en grad af præcision. Det vil ske gradvist, men det kan betyde, at en ko ved optrapning får 0,8 kg kraftfoder i stedet for 1 kg.

Hvordan kan det påvirke rentabiliteten?

Der er flere grunde til, at det er vigtigt med præcis fodertildeling: et, du kan forbedre din besætnings generelle sundhed; to, du maksimerer mælkeydelsen; og tre, du optimerer dein besætnings fertilitet. Derudover undgår du unødvendige omkostninger af at overfodre dine køer med dyrt kraftfoder. Hvis dit fodersystem kører optimalt, kan du få op til 200 kg ekstra mælk pr. laktation pr. ko.



DeLaval kvægrådgiving



DeLaval kvægrådgivning fokuserer målrettet på dit daglige restbeløb.

Vores rådgivning styrker din bedrift produktionsmæssigt og økonomisk blandt andet ved at

- Skabe overblik
- Udvikle forandringsevne
- Øge motivationen
- Sikre systematisk opfølgning

Som udgangspunkt for rådgivningen beregner og gennemgår vi dit aktuelle restbeløb, så vi løbende kan registrere forbedringer.

DeLaval Kvægrådgivning tager udgangspunkt i den strategi og de delmål for bedriftens fremtid, vi i fællesskab aftaler og nedskriver. Her opstiller vi målsætningspunkter, som angiver målene månedsvis for blandt andet mælkeydelse, reproduktionseffektivitet, antal mastitistilfælde og celletal m.m.

DeLaval Kvægrådgivning er for alle mælkeproducenter, uanset om du malker med robotter, karrusel eller i malkestald.

5 fokusområder

DeLaval Kvægrådgivning er et effektivt redskab til at optimere gårdens resultater. I fællesskab stiller vi skarpt på disse 5 afgørende fokusområder:

- Malkning
- Fodring
- Reproduktion
- Sundhed
- Driftsledelse

Vi tager et 360° perspektiv på din gård

Rådgivning
på gården

Ydelses-
optimering

Reproduktion

Få mest ud
af DelPro

Uddannelse
og rutiner

Standard-
rutiner
SOP

Planlæg og
administrer
fremtiden

Foderstyring

En helheds-
løsning

Staldplan-
lægning ved
ombygning
eller
nybyggeri

Mælketrans-
port, køling og
opbevaring



Indhold

A

Aktivitetmålersystem	11
Alkaliske rengøringsmidler	66
Ankelbånd	128
Arbejdstøj	121
Automatiseret fodring	82
Automatisk klovbad AFB1000	107
Automatisk malkning	17

B

BasixClean, flydende alkalisk reng.	66
Batteridrevne hegnsapparater	133
Batterier til elhegn	137
Belysning	119
Besætningsstyring	6
Beskyttelseshandsker	70
Bilvaskemiddel	70
Biocel engangsyverklud	99
Biofoam Plus skumrengøring til yver	98
Blockade	101
Body condition scoring BCS	12
Buffertank BVV	77
Bukser, arbejds	122
Børster til vask, tank, spande etc.	69
Båsemåtte PM30P	111

C

C-AlkaClean, flydende alkalisk reng.	66
Celletalsmåler DCC	103
Celletalsmåler, online OCC	29
Celletalstester CMT	103
CFD25, flydende alkalisk reng.	66
CFD100, flydende alkalisk reng.	66
Champion parallelstald	34
Cid, flydende surt reng.	67
CidMax, flydende surt reng.	67
Clover pattegummi	52
Comfort start, til malkestald	43
Compact chiller CWC15 og CWC30T	75
Controller, TKR-1	118
Cremer	102

D

DeLaval Dynamisk Analyse DDA	143
DelPro Companion	8
DelPro Farm Manager™	6
Desinficering	130
Desinfektionsskar	130
Digitale vægte	89
Dipal RTU pattedyp	100
Dispenser til håndvask og reng.midler ..	130
Dobbeltspand	99
Drikkekar	116
Drikkekopper	115
Drivenhed ACD 70 - 100 - 180	94
Drivenhed ACD 120F	94
Drycel	98
DryMaxx	111
Drænpumper	96
Dypkopper og sprayflasker	101
Dormåtte	129

E

EasyStride, klovplejemiddel	106
-----------------------------------	-----

Elektrisk pumpe EP300, EP400, EP500	96
Elhegn	132
Eldrevet hegnsapparater	132
Evanza malkesæt	48
Evanza pattegummisortiment	52

F

Fleecejakke	123
Fluebekæmpelse	125
Foam Cleaner	70
Foderkrybbe	89
Foderskovl	89
Fodring	81
Foderautomat, kalv	86
Foderstationer	86
Fodertilbehør	88
Forklæde	120
Forkølingssystem	78
Fortex	100
Frasorteringslåge DSG2, DSG3, DSG10 ..	44
Frekvensomformer NFO	58

G

Gearolie	131
Gulv- og vægdispenser til yverpapir	99
Gummigulv R18P	109
Gummigulv SFC-S og SFC-F	108
Gummihandsker	70
Gummimåtte HBRC og PRC	42, 109
Gødningsskrabere	124

H

Halsbånd	128
Hamra Red	100
Hamra Soap	98
Harmony malkesæt	50
Hayknife	129
Hegnstråd, -bånd og -reb	134
Hegnspæle	136
Hegnstilbehør	136
Herd Navigator™, besætningsstyring	10
Hue	123
Huldmåling BodyConditionScore	12
Hydraulikaggregat	95
Hydraulikolie	131
Hydraulisk rensegangskrabler ACH	95
Hydraulisk skrabere DM	95
Hydraulisk transportpumpe	96
Hygieneprodukter	63
Håndrens og -sæbe	130

I

InService	141
Inverter MFS	118
Isolatorer til elhegn	135

J

Jakke, arbejds	123
Jordkabel	137
Jordspyd	137
Justerbart gulv	43

K

Kabelskrabere ACC	94
Kabinet til automation	44
Kalvefoderautomater	86
Kalvedækken	128
Kalvemælkevarmer	89
Kalvenippel	88
Kalvesuttespand	88
Karruselmalkestalde	38
Kedeldragt	121
Klovbad AFB100	107
Klovbad, PVC	106
Klovpleje	106
Klovsæbe HC40	106
Klippere, el og batteri	104
knive til klippere	105
Klortabletter	130
Kobørster	112
Kodriver M, C og ECG300	45
Kokomfort	97
Komprimatolie	131
Komadras M40R	110
Komadras M45R/M55R	110
Komåtte CR20	111
Komåtter og madrasser	110
Kontrolboks BH1	95
Koste og gødningsskrabere	124
Kosteskæft	124
Kvægrådgivning	146
Kædeskraber AKD250	92
Kædeudmugningssystem AKD	93
Kængurutaske (malkebælte)	129
Køle- og bufferløsninger	76
Køletank DXCE	72
Køletank DXCEM	73
Køling	71

L

LactiFence+	100
Ledhåndtag til hegn	138
Lige skrabere	94
Lynafleder	137

M

Malkebælte (Kængurutaske)	129
Malkekarrusel E300	41
Malkepladsenheder	46
Malkestalde	30
Malkestol	129
Malkesystemer, parallelstalde	31
Malkesæt MC75	50
Malketøj	120
Malkeærmer	121
Manuel cleaner 20	70
Manuelle rengøringsmidler	70
MidiLine ML2100 og ML3100	35
Mikrofiberklude	99
Monteringsværktøj til pattegummi	55
Multireader	44
Mælkefilter	60
Mælkemålere	51
Mælkepisker	88
Mælkeudskillere	62
Mælkevarmer	89
Mælkevogn CMM	87
Mærkespray/-stift	129

N

Nitrilhandsker	121
Nummermærker	128

O

Olier	131
Olie til klippere	108, 131
Online celledalsmåler OCC	29
Opvaskemiddel	70
OptiCid, flydende surt reng.	67
OptiDuo™	84
Optimat™ system	83
Overall	121
Overfladebelægning, Plast™	126
Overtrækssko	130
Overvågningskamera	13

P

Parallelkarrusel PR3100HD	39
Parallelstald P500	33
Parallelstald P2100	32
Pattegummi	52
PeraDis, desinfektionsmiddel	67, 130
Planlægning	4
Pladekøler	78
Plast™ overfladebelægning	126
Plastspande 7, 12, 17 liter	88
Polo shirt	123
Prima Plus	100
Proactive Plus	100
Prøvemalkekopper	129
Pulsatorer	51
Pulsatorolie	131
Pælehammer	136

R

Rengøringsmidler	66
Robotic teat cleaner	98
Robotskraber RS450S	91
Rustfri kalveskål	89

S

Saltslikstensholder	89
Service	141
Sildebensstald HB30 og HB50	37
Sildebensstald HDHB	36
Silikonespray	131
Silotank DX3S	74
Skrabere, manuelle	124
Skumrengøring	70
Slanger	56
Smart selektionslåge SSG	14
Solcellepanel	137
Solcellesæt til hegnsapparat	137
Spand, rustfrit stål	89
Spandmalkning	47
Sparkbeskytter	128
Speedy drencher	88
Speedy feeder	88
Sprayflasker	101
Spaltegulv SFC-C, til kalve	108
Softshell jakke	122
Softshell vest	123
Sokker	123

Staldrengøring	70
Strømiddel DryMaxx™	111
Strømiddelspreder	111
Støvler	123
Ståltråd til hegn	139
SuperClean, flydende alkalisk reng.	66
Sure rengøringsmidler	67
Suttebar	88
Sweatshirt	123

T

T-shirt	123
Teat spray robot TSR	42
Tilbehør til malkestald	44
TKR-1 Controller	118
To-rums-spand	99
TopFlow teknologi	50
Transportable hegnsapparater	133
Transportpumper	96
TriFender	101

U

Udder cleaner UC101	98
Udglidningsbånd	128
Udmugningssytemer	90

V

V-formede skrabere	94
Vakuumpumper	58-59
Vakuumpumpe controller VPC	59
Vakuumpumpeolie	59, 131
Vakuumstyret pattespraysystem	101
Vandtrug til græs	117
Vand- og foderkrybbe	89
Varmegenvindingssystem	79
Vaskeautomater til køletanke	77
Vaskeautomater til malkeanlæg	63
Vaskepulver	130
Ventilatorer	118
Vinterjakke	122
VMS V300/V310 frivilligt malkesystem ..	18
VMS dobbeltfilter	26
Vægdispenser til Softcell papir	99
Vægte	89

Y

Yverbeskytter	102
Yvercremer	102
Yverhygiejne efter malkning	100
Yverhygiejne før malkning	98
Yverklude/-papir	99
Yvervask	98

DeLaval A/S salgs- og serviceorganisation

DeLaval er altid lige i nærheden af dig og din mælkeproduktion 24/7/365 med:

- ✓ 60 serviceteknikere
- ✓ 8 salgskonsulenter
- ✓ 9 turbutikker
- ✓ 6 HelpDesk supportere
- ✓ 3 kvægrådgivere



We live milk